

# ROMA CAPITALE



PROPRIETA'

**ENPAM**  
PREVIDENZA · ASSISTENZA · SICUREZZA



STAZIONE APPALTANTE

ai sensi degli artt. 3(comma 1 lettere d e o), 59 e 60 del  
Dlgs 18 aprile 2016 N° 50

**FONDAZIONE ENPAM**

OGGETTO DELL'APPALTO

## OPERE DI COMPLETAMENTO DEL PIANO SEMINTERRATO DELLA SEDE DELLA FONDAZIONE ENPAM SITUATA IN PIAZZA VITTORIO EMANUELE II N° 78

Responsabile unico del Procedimento Ing. Massimiliano Di Pirro	Progettista Responsabile della progettazione	Ing. Angelo Raffaele Cipriani
	Assistente alla Progettazione architettonica	Arch. Lorella Ricciardi
Verifica della Progettazione ITALSOCOTEC	Progettista degli Impianti	Ingegneria di impianti Ing. B. Nutile
	Progettista delle Strutture	DELMAN srl Ing. Leonardo Delle Chiaie
	Progettista Acustica	Ing. Enrico De Cristofaro
	Progettista della Sicurezza in fase di Progettazione	Arch. Giovanni Guerriero



## PROGETTO DEFINITIVO ED ESECUTIVO

Ai sensi dell'Articolo 23, del Dlgs 18 aprile 2016, N° 50

TITOLO ELABORATO:	ABACO MURATURE E PAVIMENTI	TAV N°:	A 10
NOME FILE: A10		SCALA:	1:5/1:10
DIMENSIONE FOGLIO: A4			
CODICE ELABORATO			
EMISSIONE	30/03/2017		
REVISIONE			
DATA			
DISEGNATO			
CONTROLLATO			
APPROVATO			

- 1) TUTTE LE MISURE VANNO VERIFICATE IN CANTIERE
- 2) PARTICOLARI ARCHITETTONICI, VANNO CONCORDATI CON LA D.L.

# SEZIONE MURATURA

01a

BAGNO

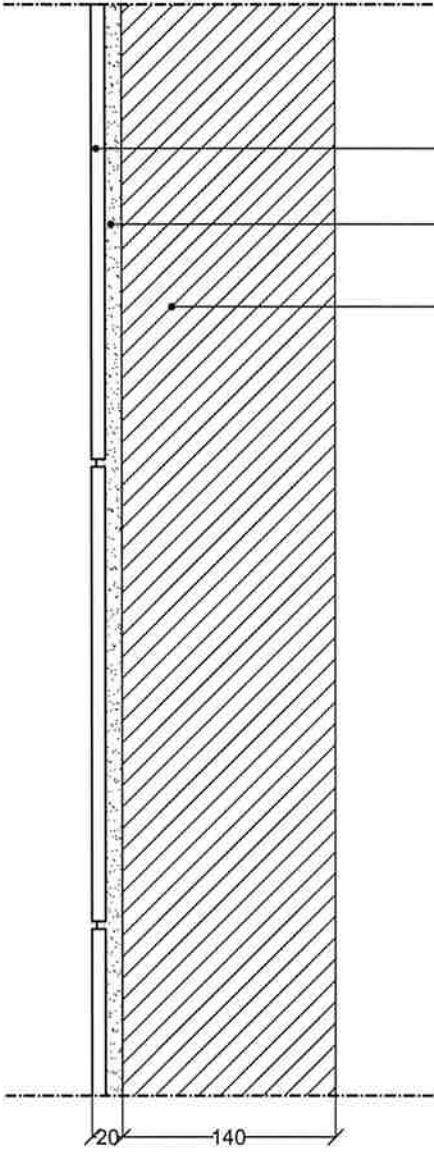

- Rivestimento in gres effetto cemento 9mm.
- malta
- Muratura esistente già intonacata

SCALA 1:5

# SEZIONE MURATURA

01b

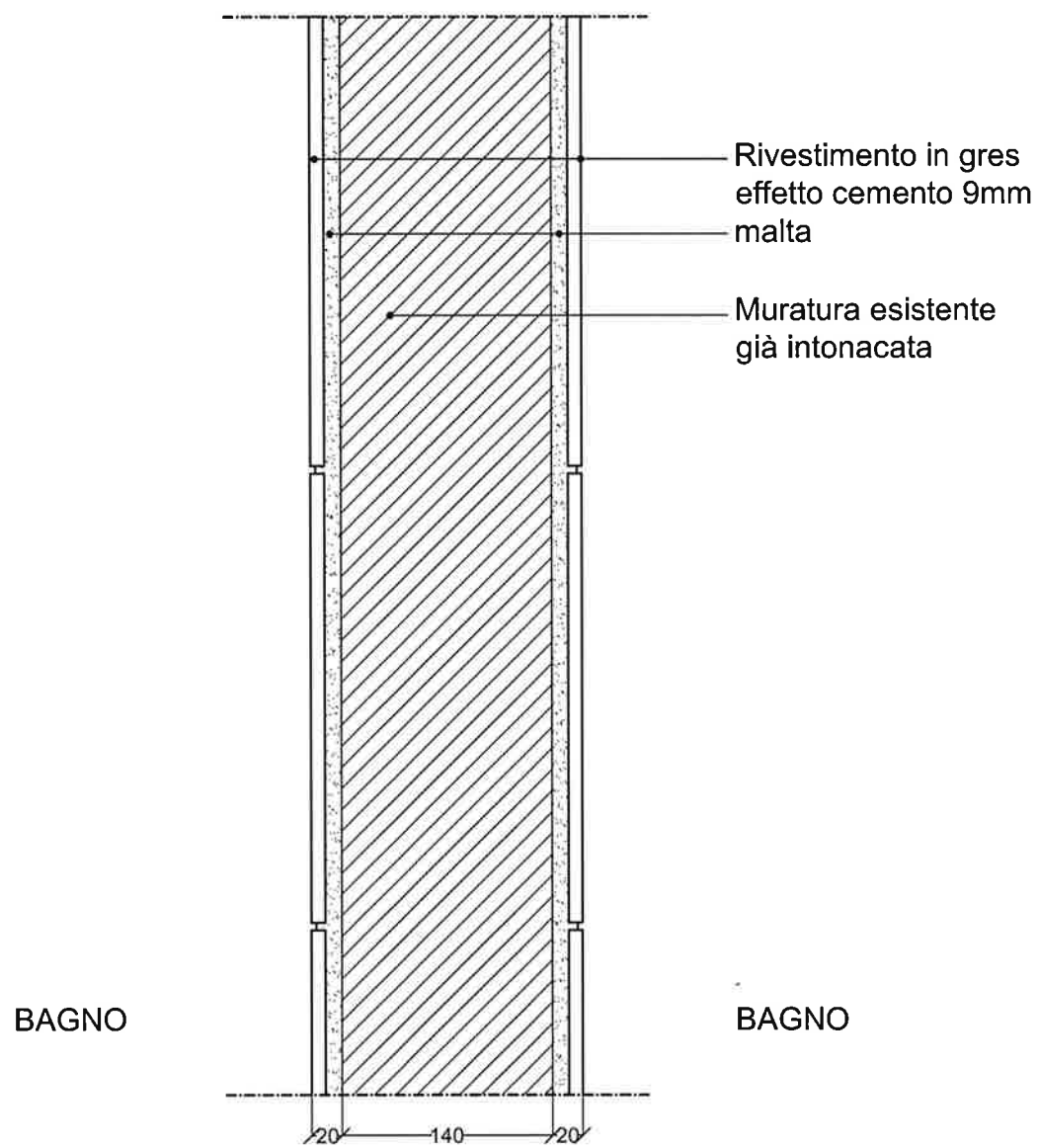

SCALA 1:5

# SEZIONE MURATURA

01c

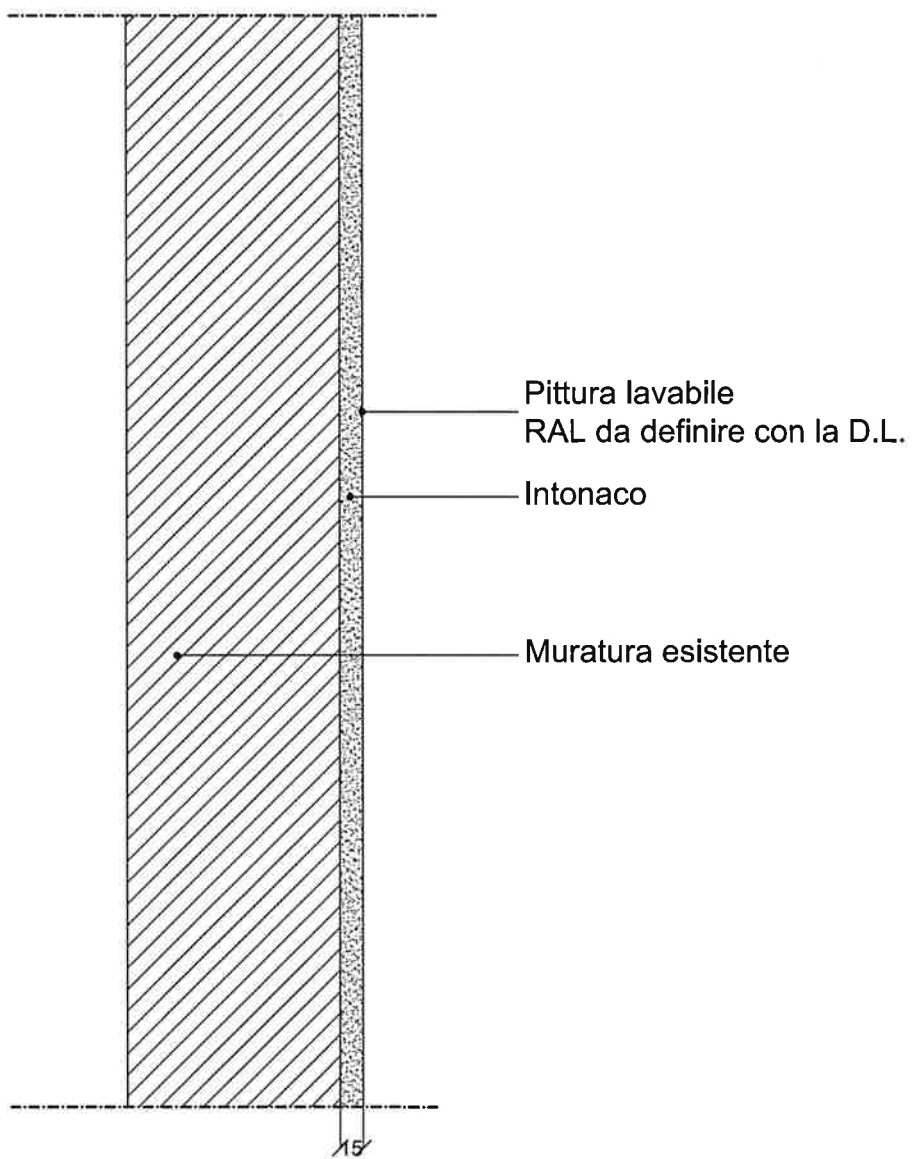

SCALA 1:5

# SEZIONE MURATURA

01d

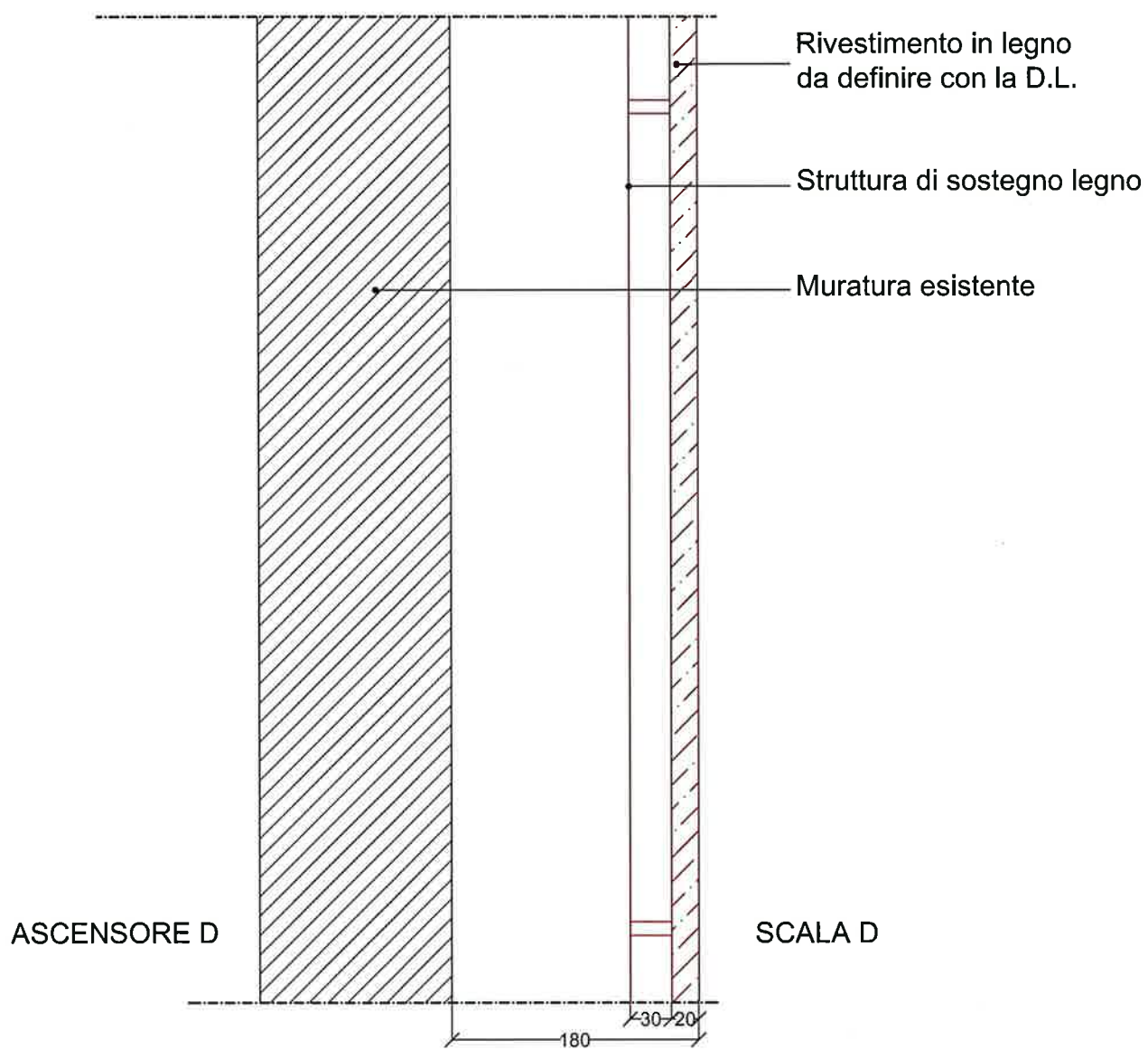

SCALA 1:5

# SEZIONE MURATURA

01e

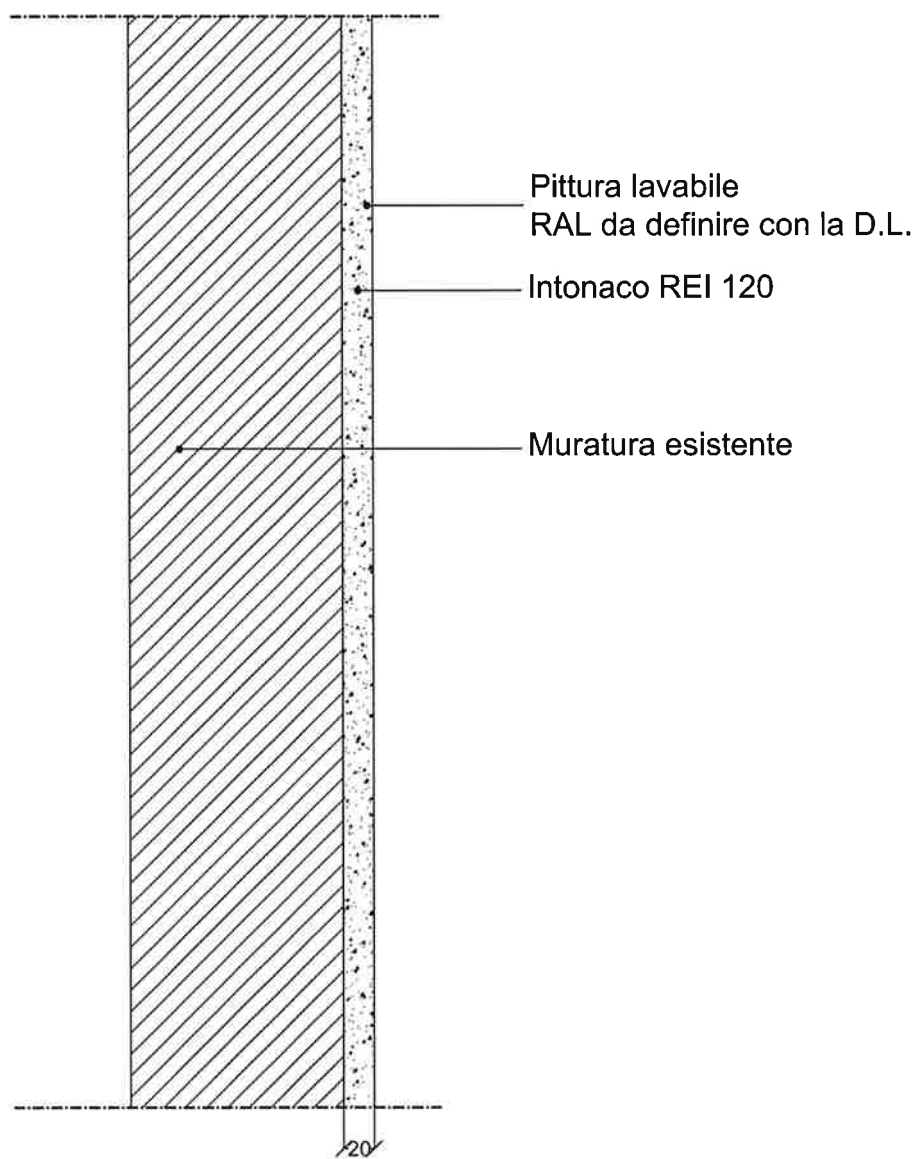

SCALA 1:5

# SEZIONE MURATURA

01f

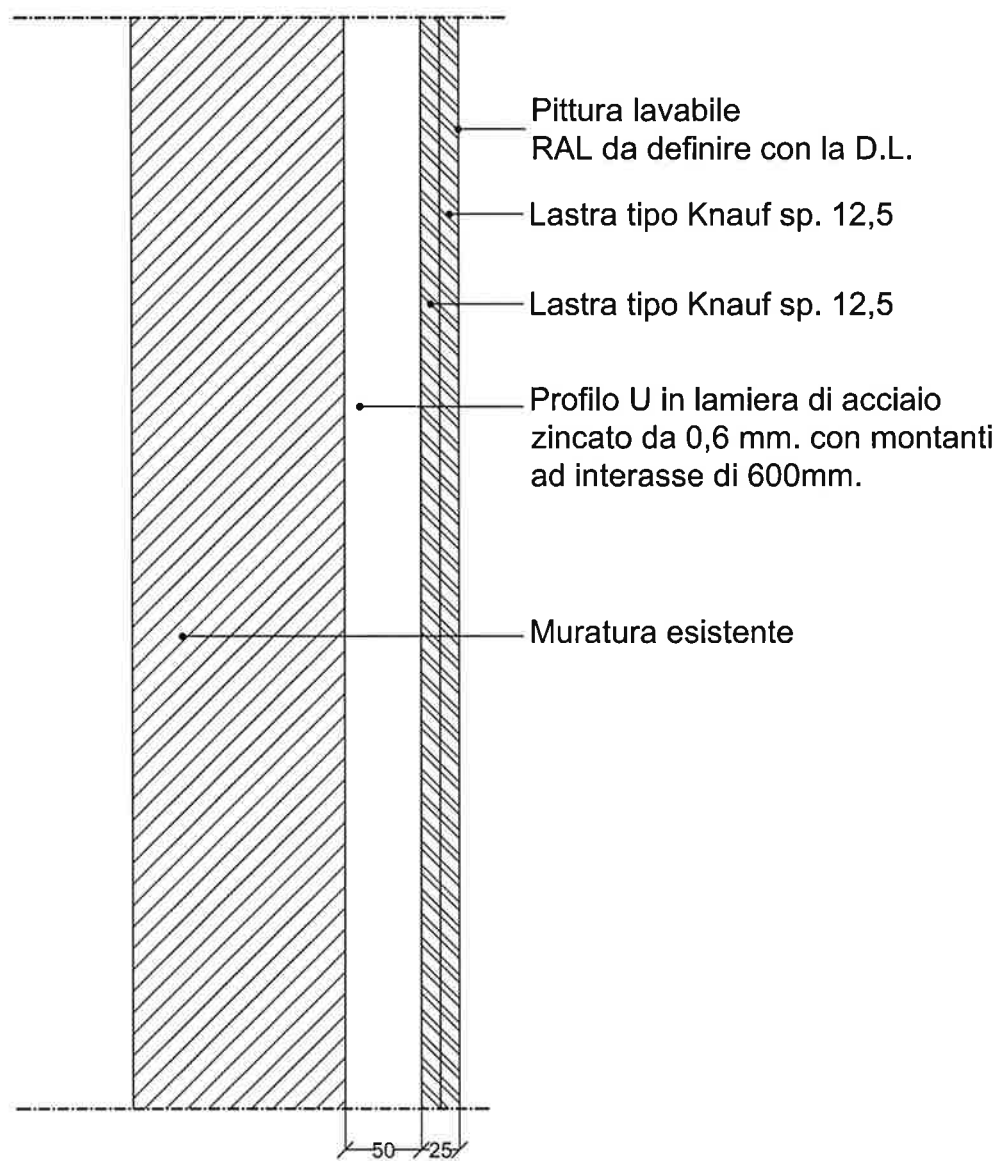

SCALA 1:5

# SEZIONE MURATURA

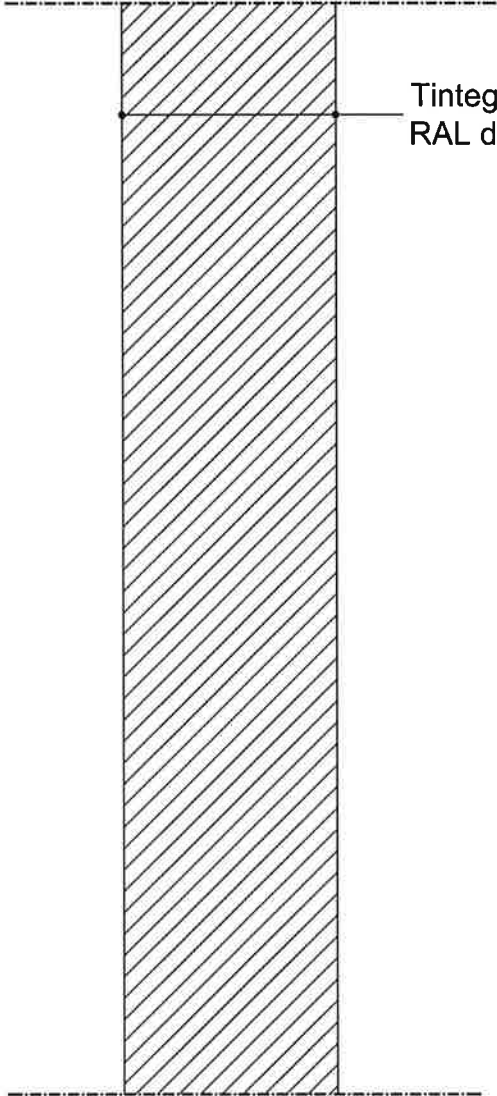

Tinteggiatura a smalto  
RAL da definire con la D.L.

SCALA 1:5



# SEZIONE MURATURA

01h

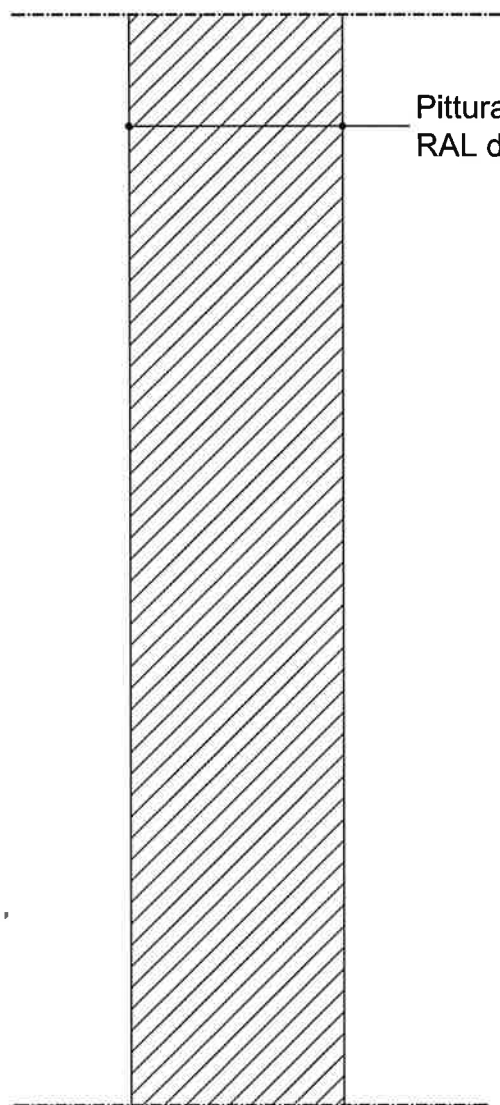

Pittura lavabile  
RAL da definire con la D.L.

SCALA 1:5

# SEZIONE MURATURA

01i

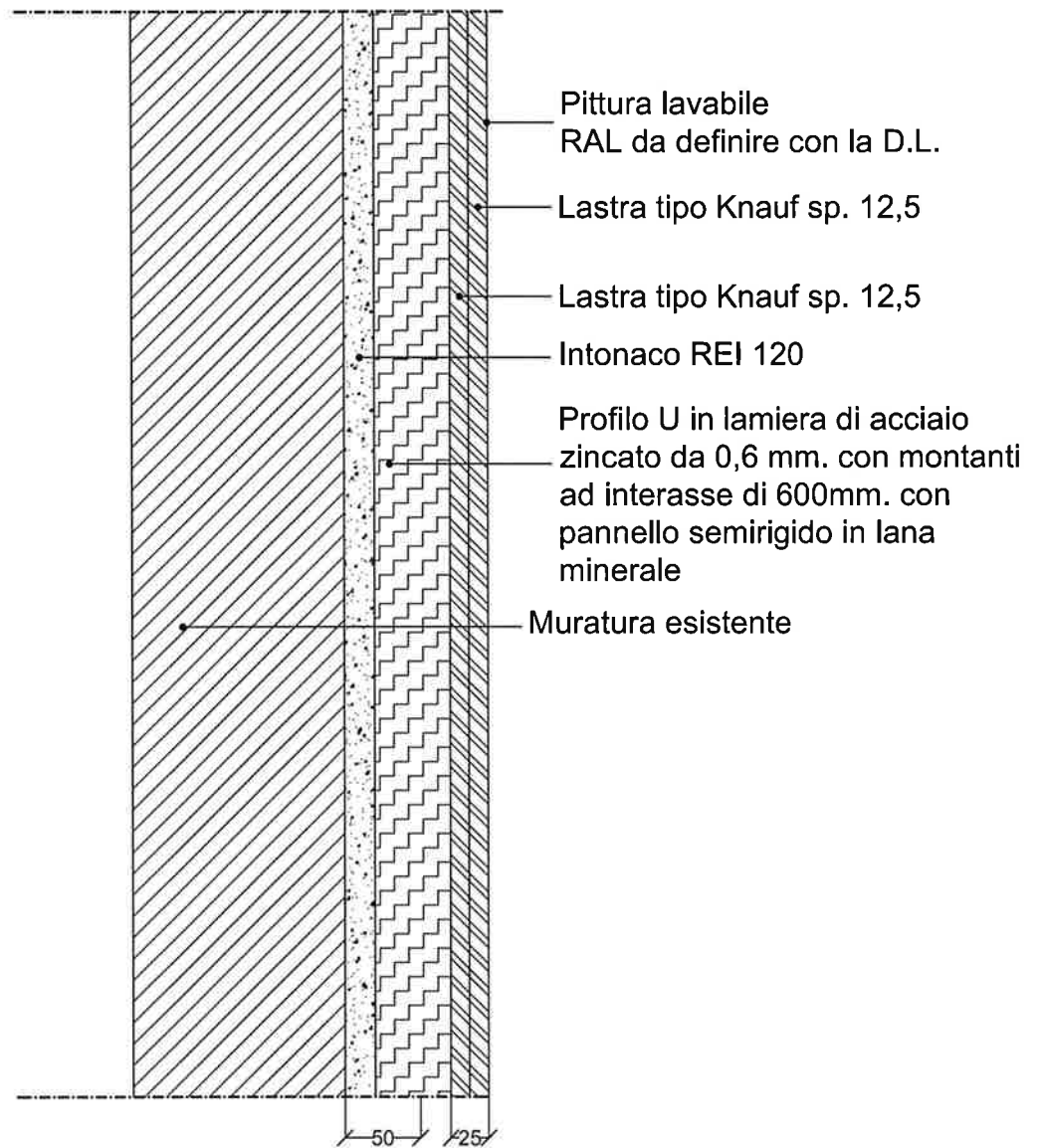

SCALA 1:5

# SEZIONE MURATURA

011

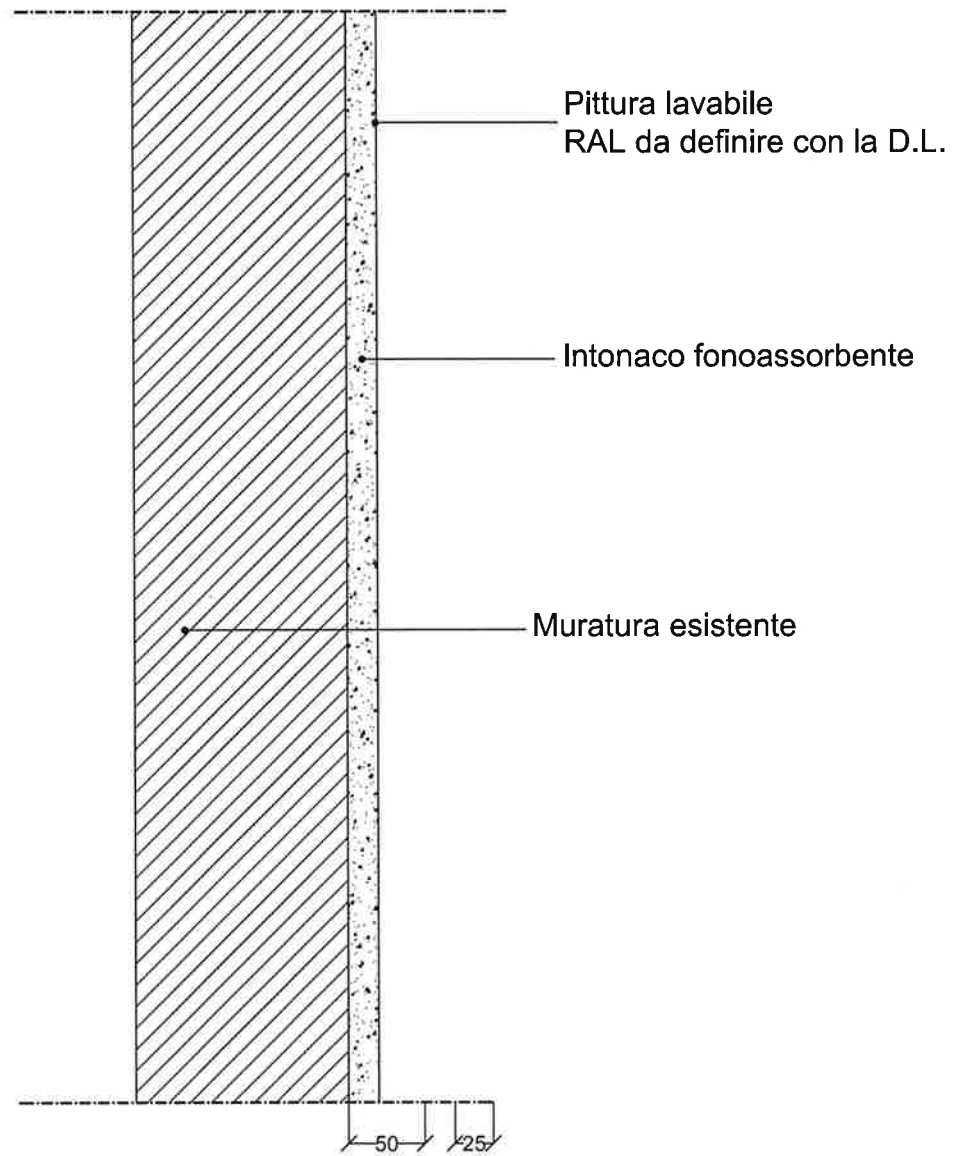

SCALA 1:5

# SEZIONE MURATURA

02a

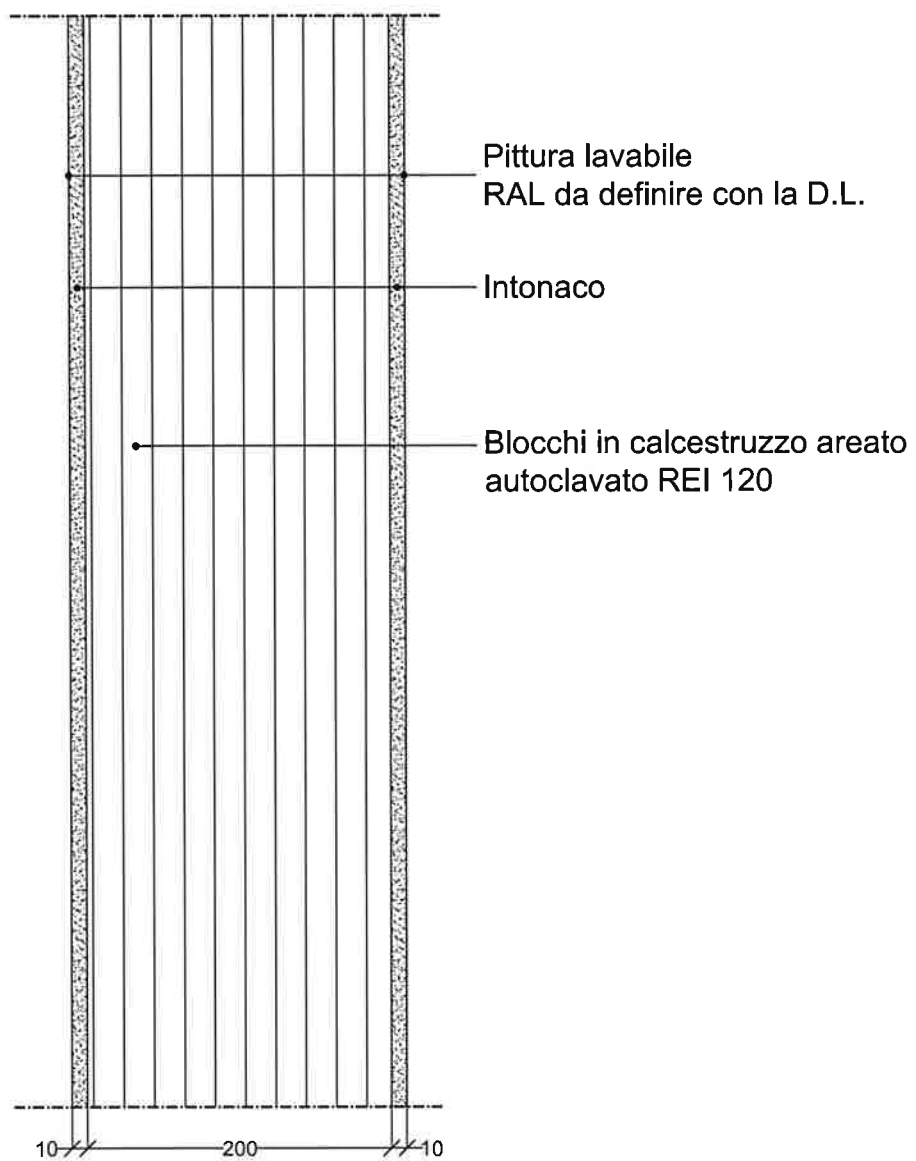

SCALA 1:5

# SEZIONE MURATURA

02b

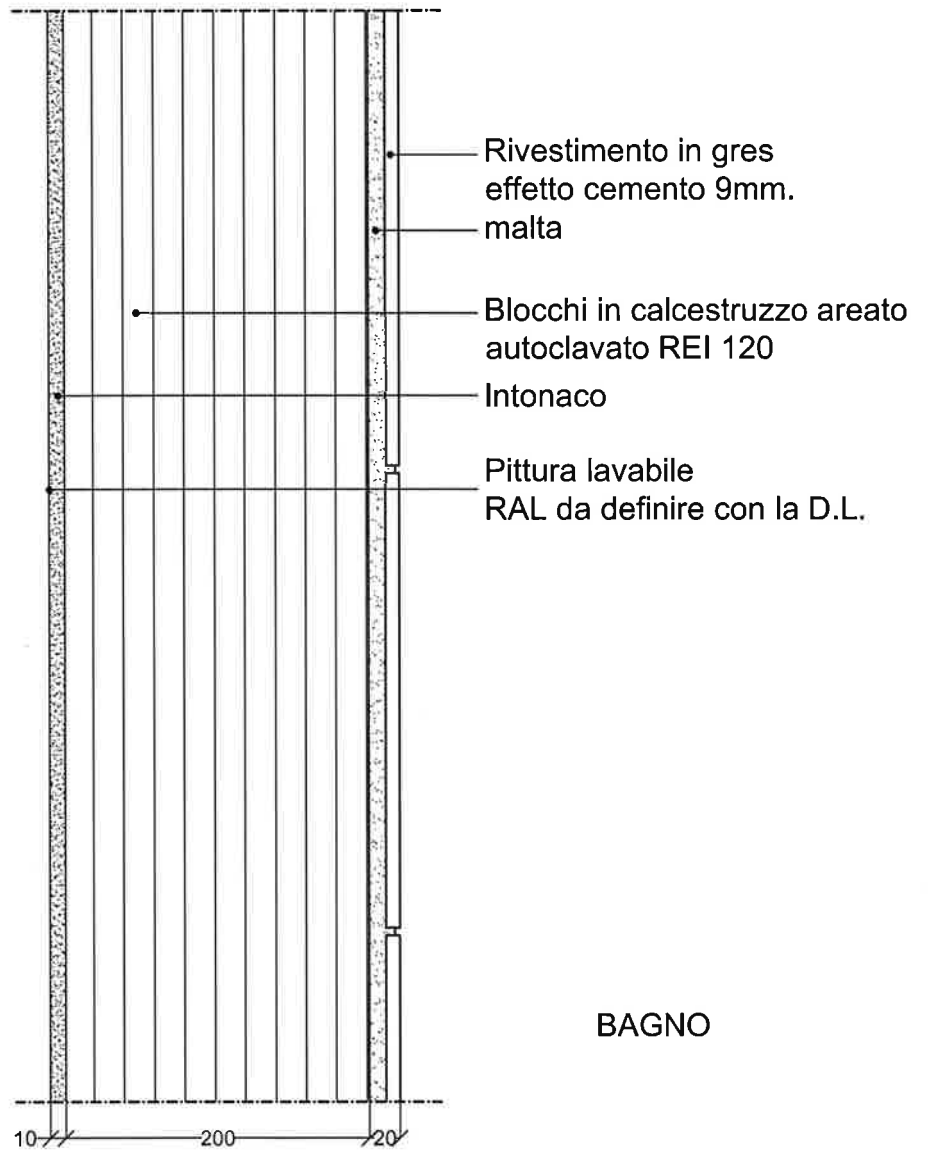

SCALA 1:5

# SEZIONE MURATURA

02c

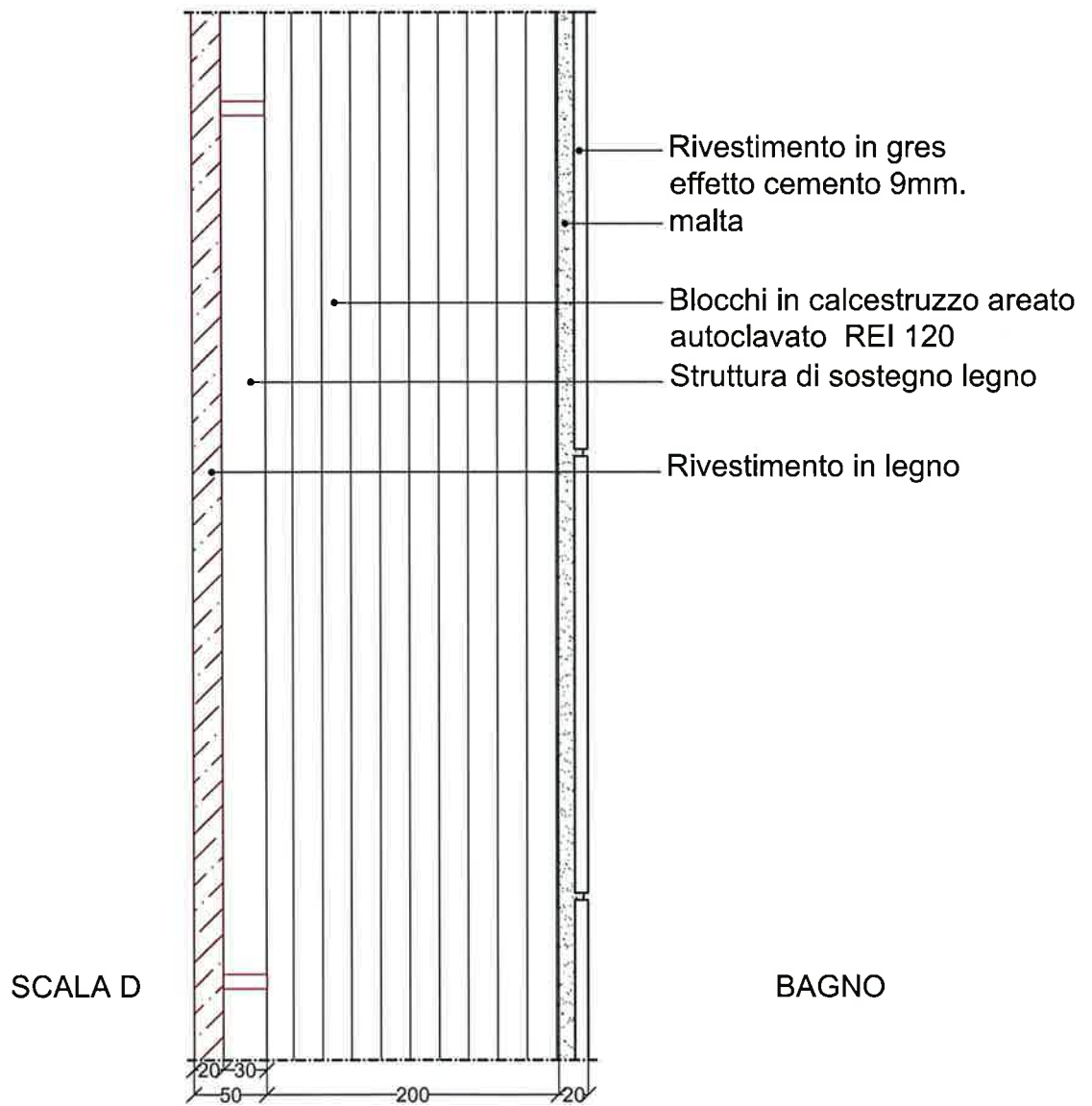

SCALA 1:5

# SEZIONE MURATURA

02d

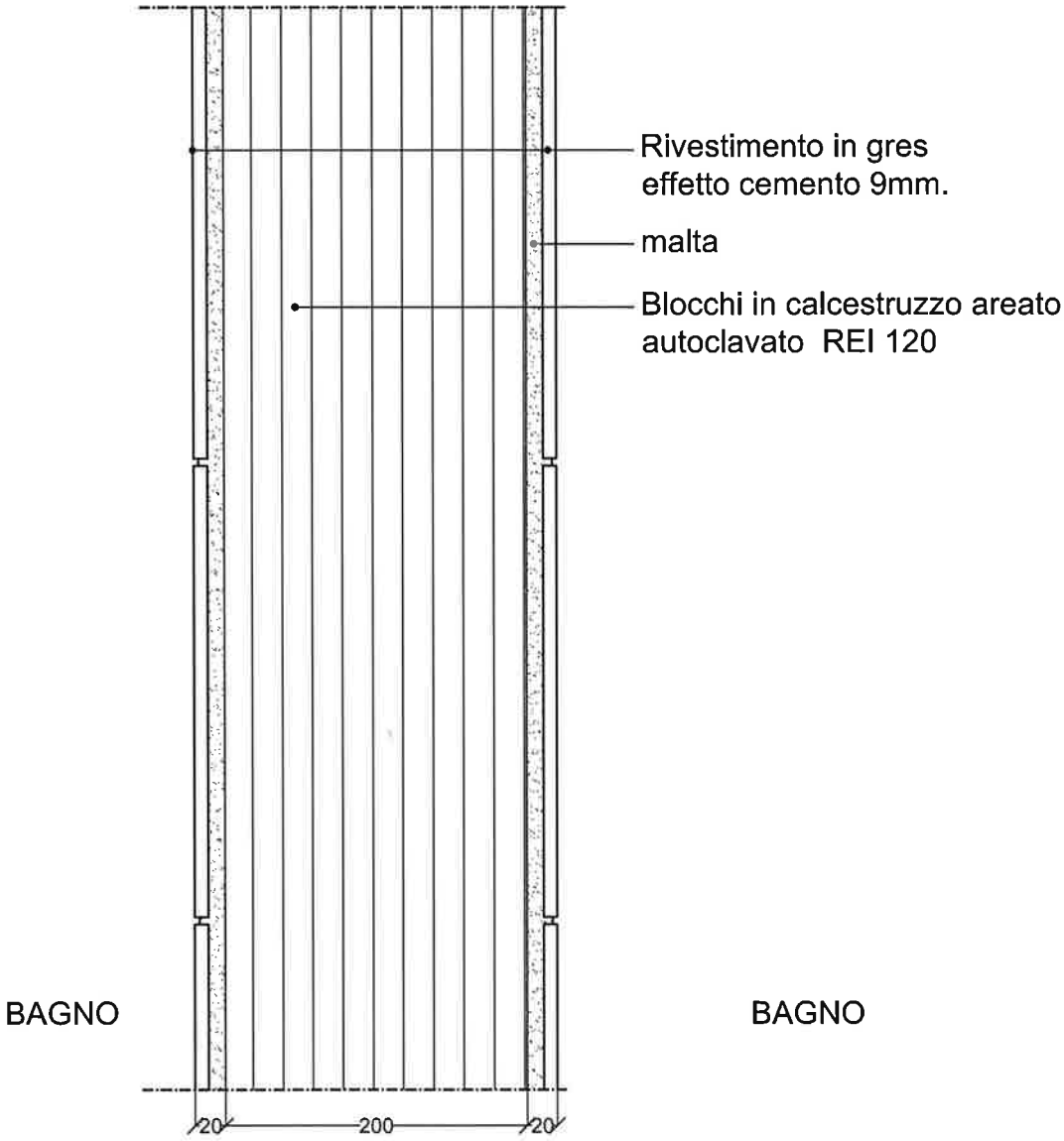

SCALA 1:5

# SEZIONE MURATURA

02e

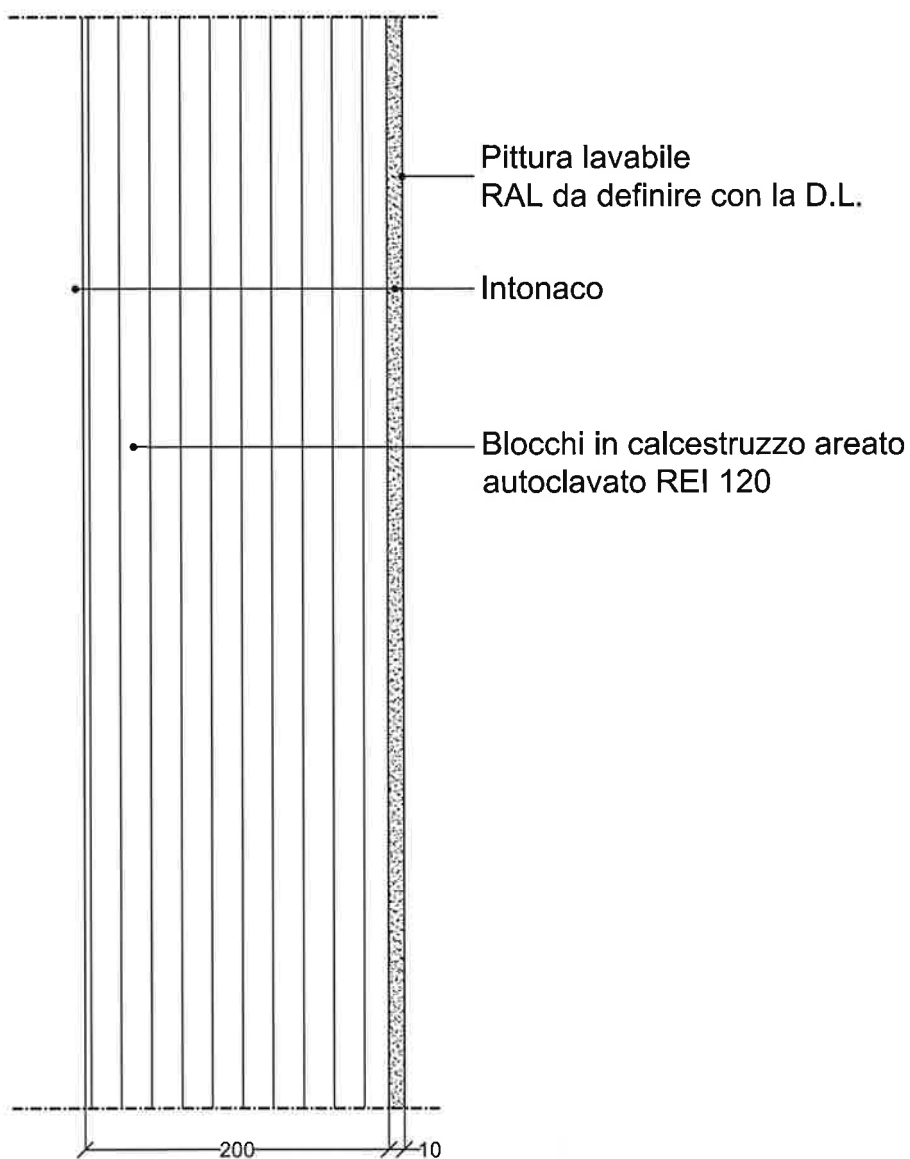

SCALA 1:5



# SEZIONE MURATURA

03a

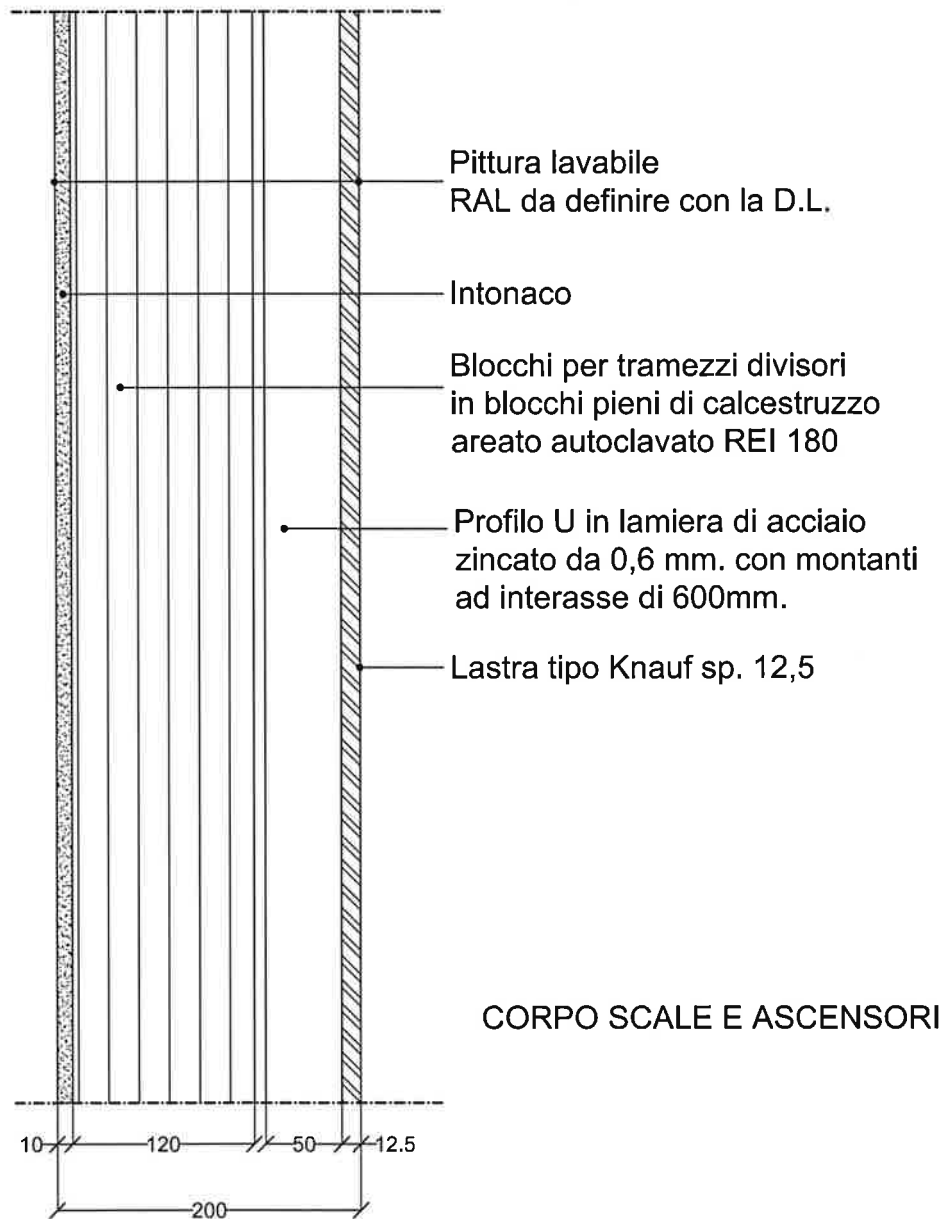

CORPO SCALE E ASCENSORI B

SCALA 1:5

# SEZIONE MURATURA

04a

BAGNO

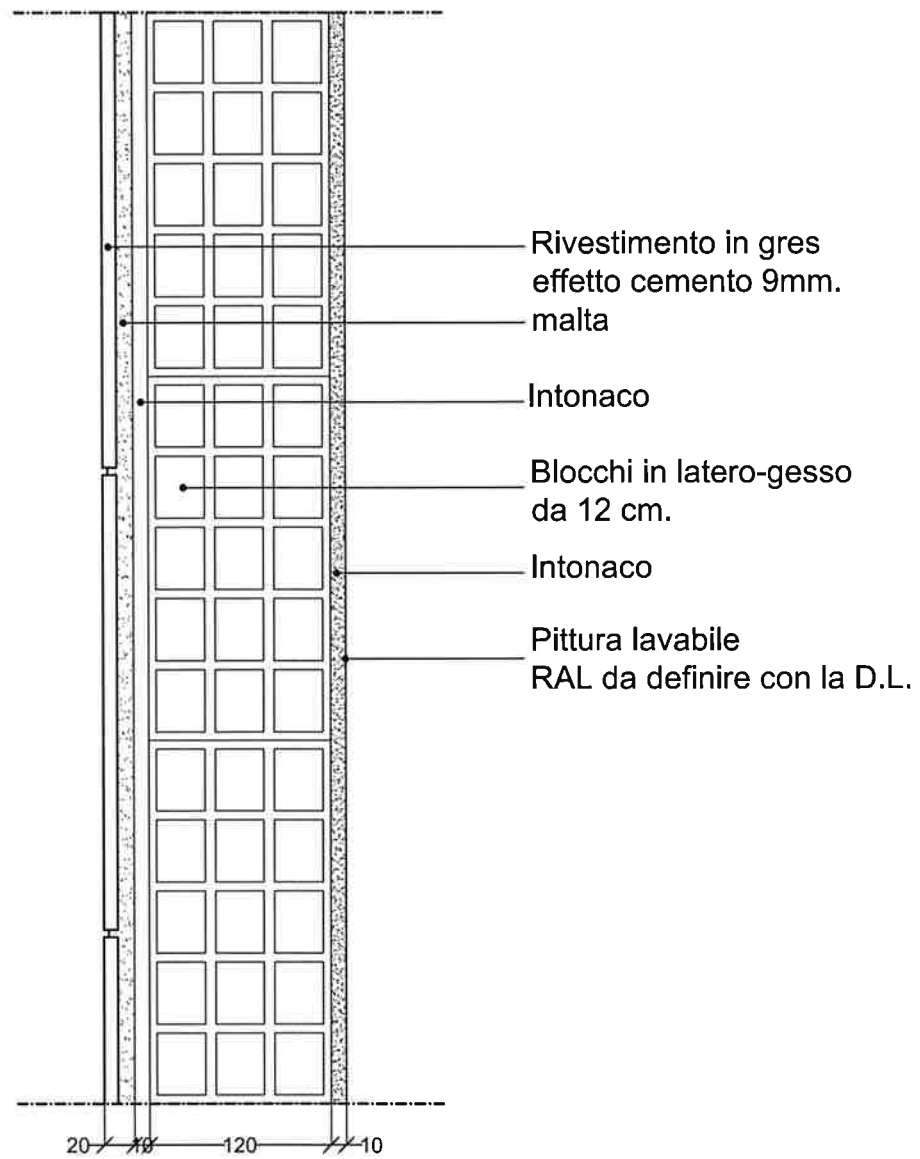

SCALA 1:5

# SEZIONE MURATURA

04b

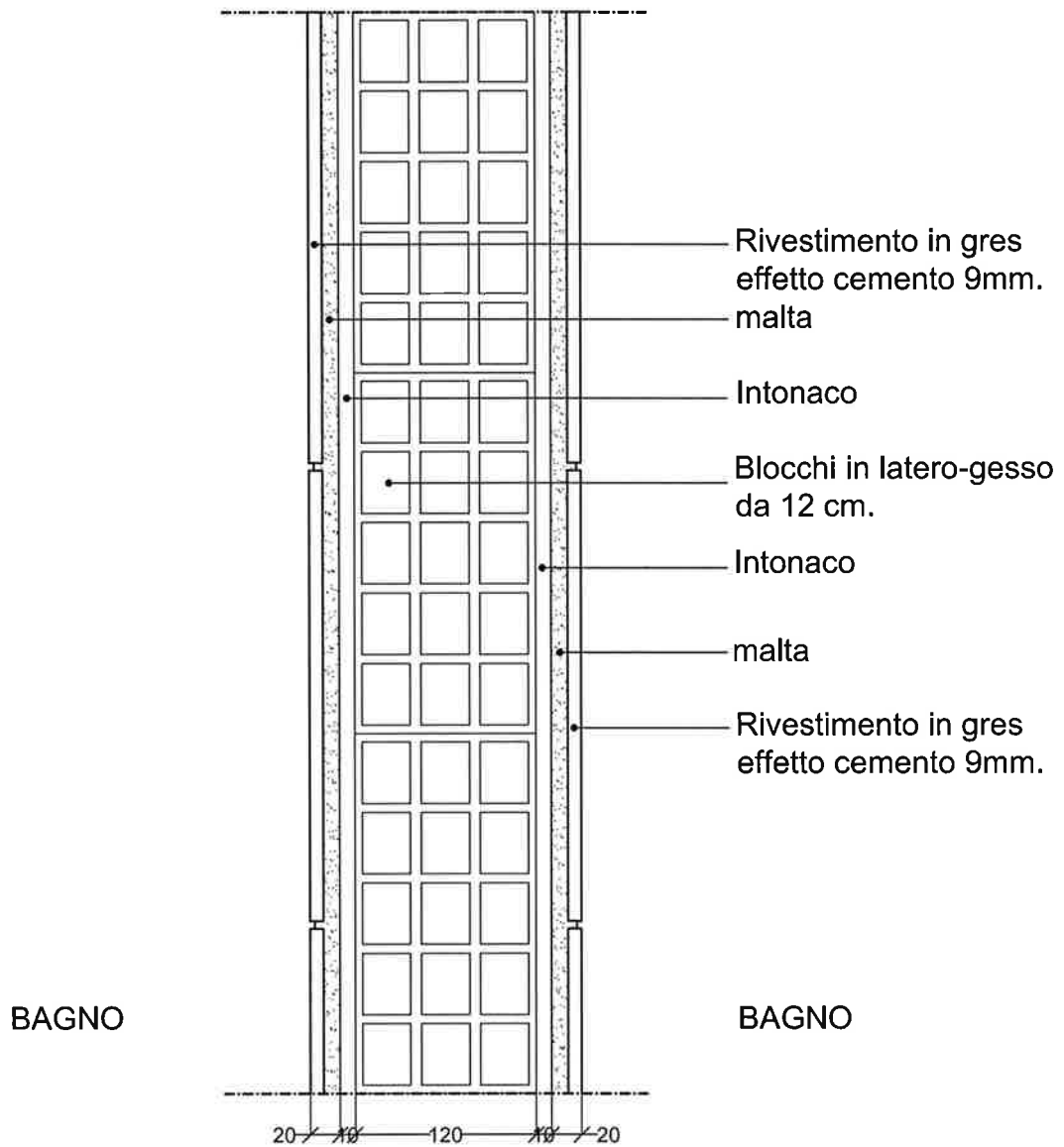

SCALA 1:5

# SEZIONE MURATURA

04c

BAGNO

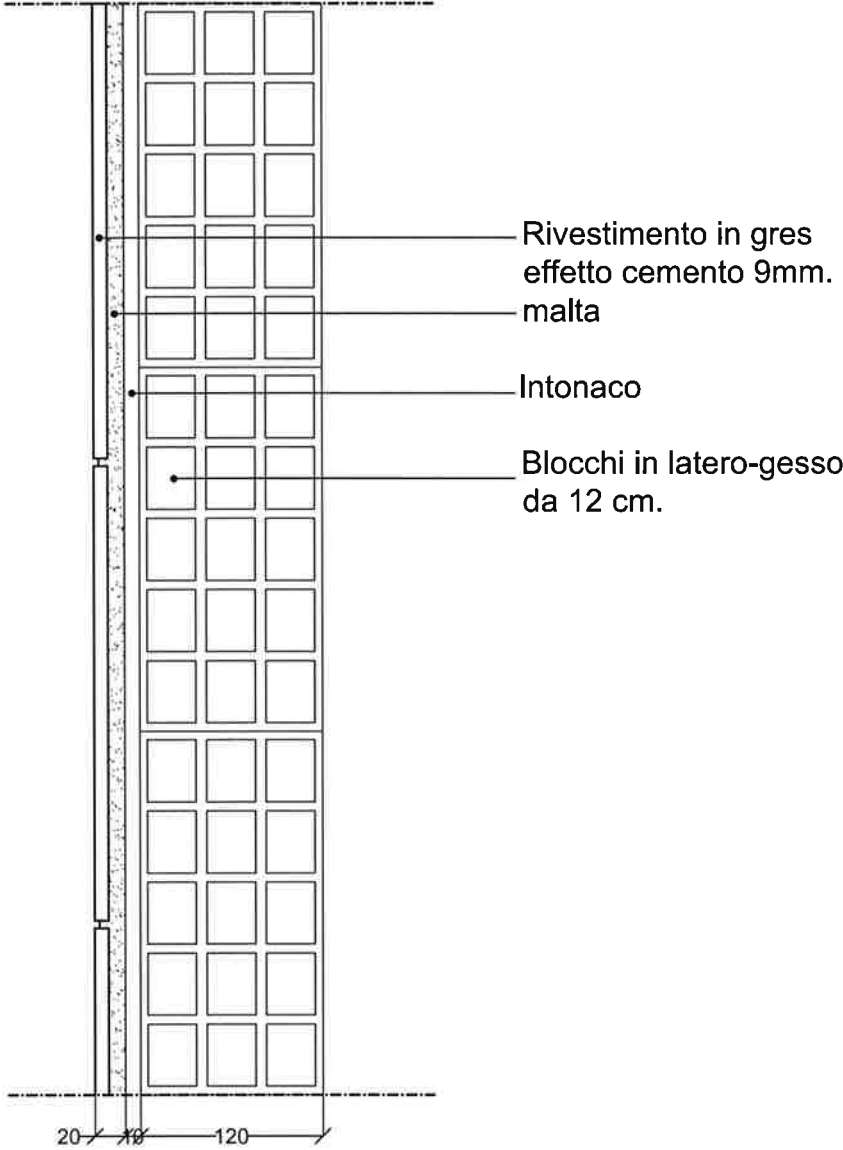

SCALA 1:5

# SEZIONE MURATURA

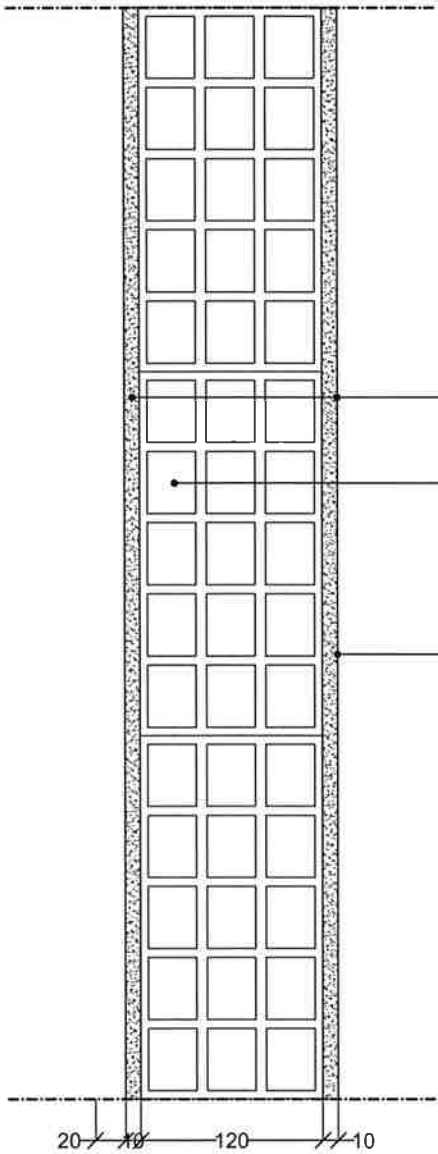

Intonaco

Blocchi in latero-gesso da 12 cm.

Intonaco

Pittura lavabile RAL da definire con la D.L.

BAGNO

SCALA 1:5

# SEZIONE MURATURA

05a

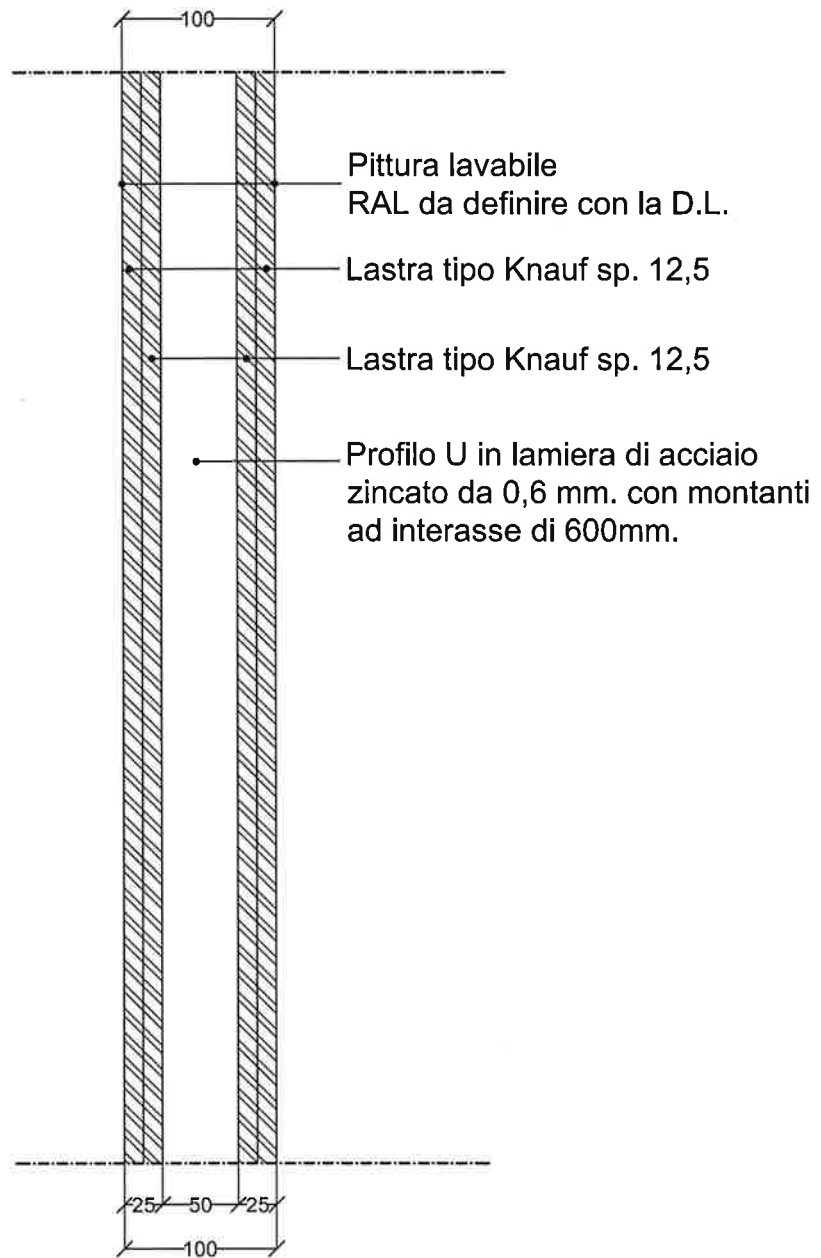

SCALA 1:5

# SEZIONE MURATURA

05b

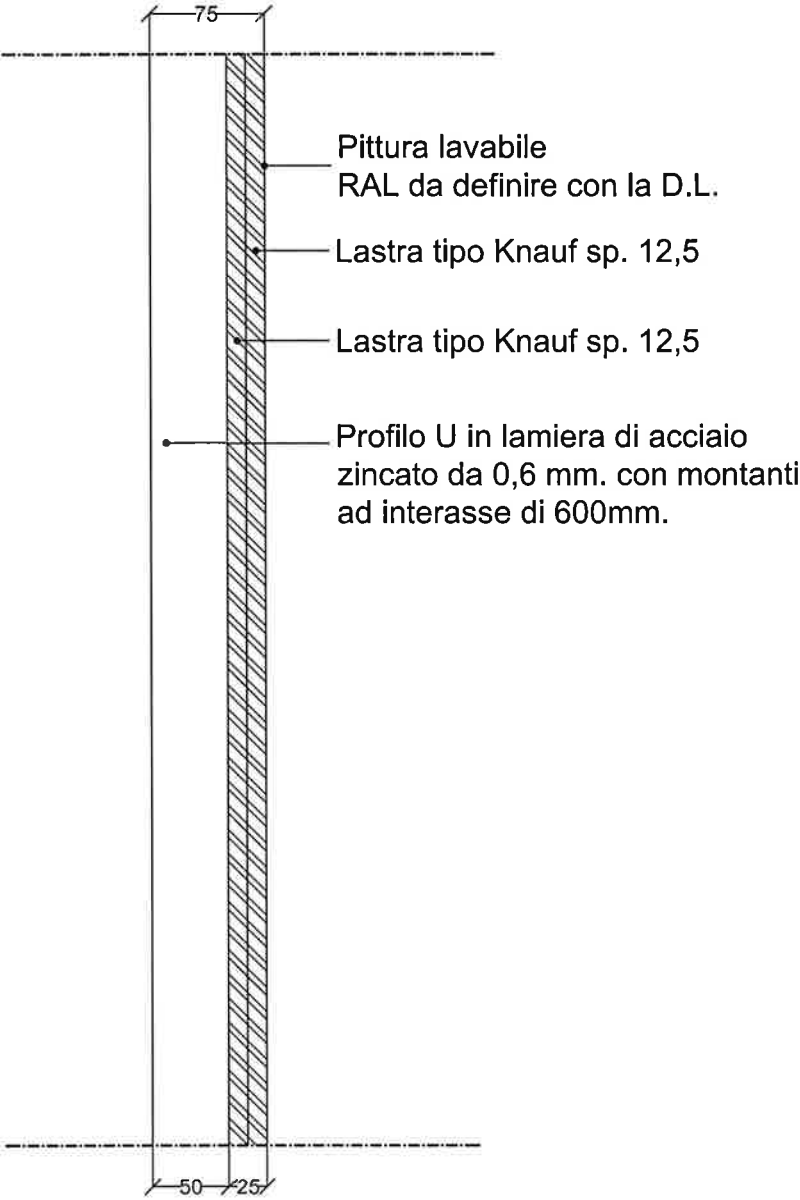

SCALA 1:5

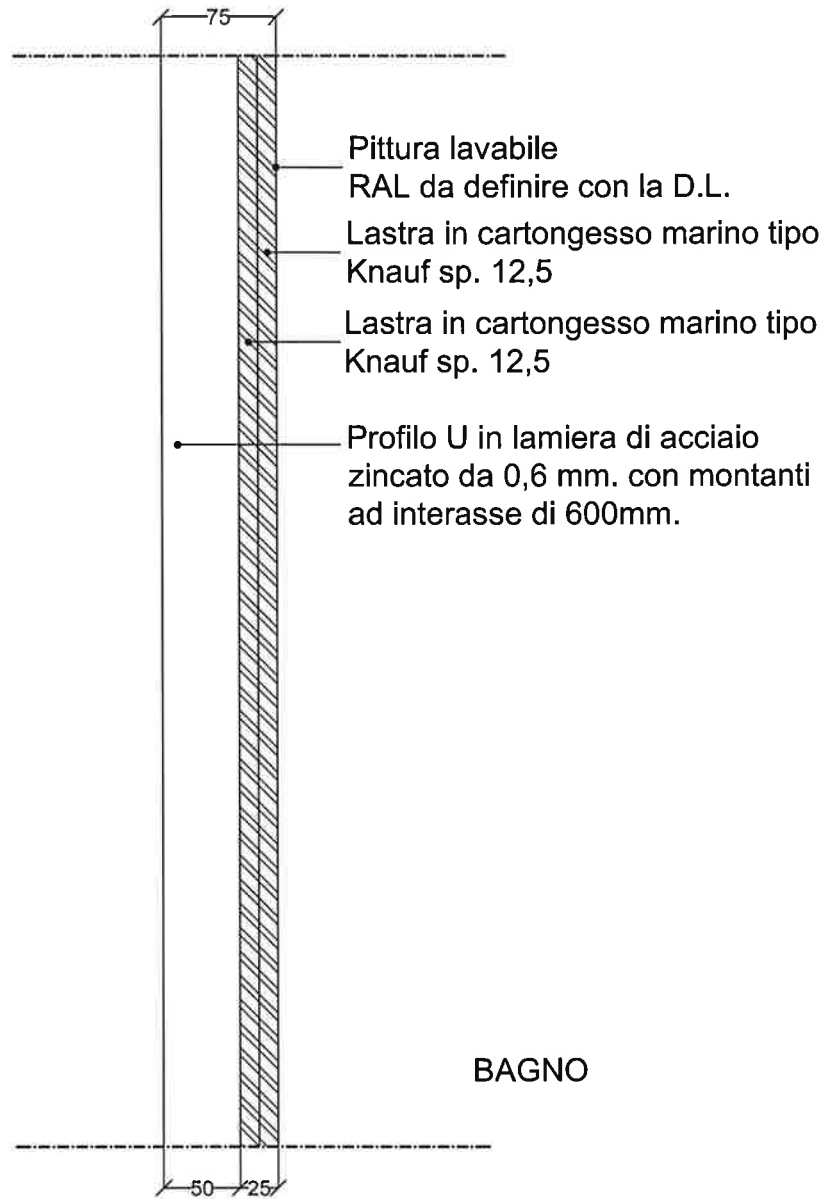



# SEZIONE MURATURA

05d

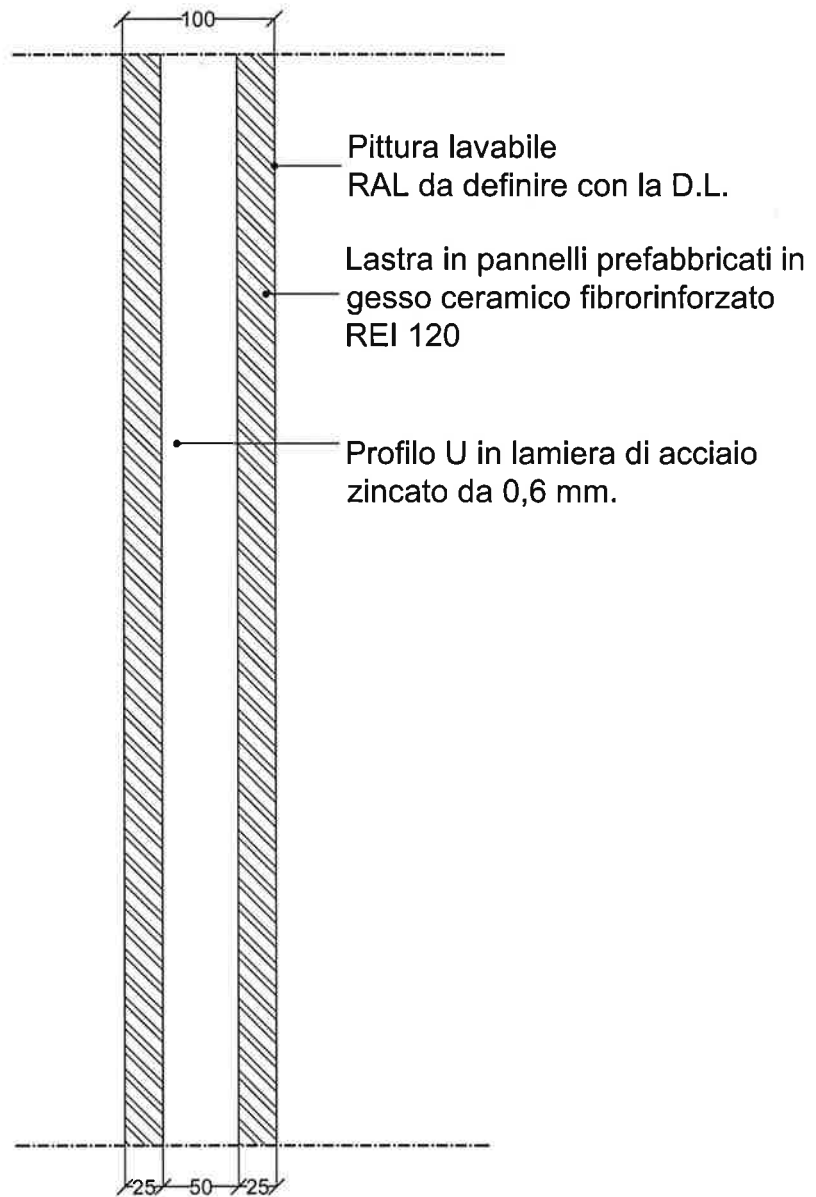

SCALA 1:5

# SEZIONE MURATURA

05e

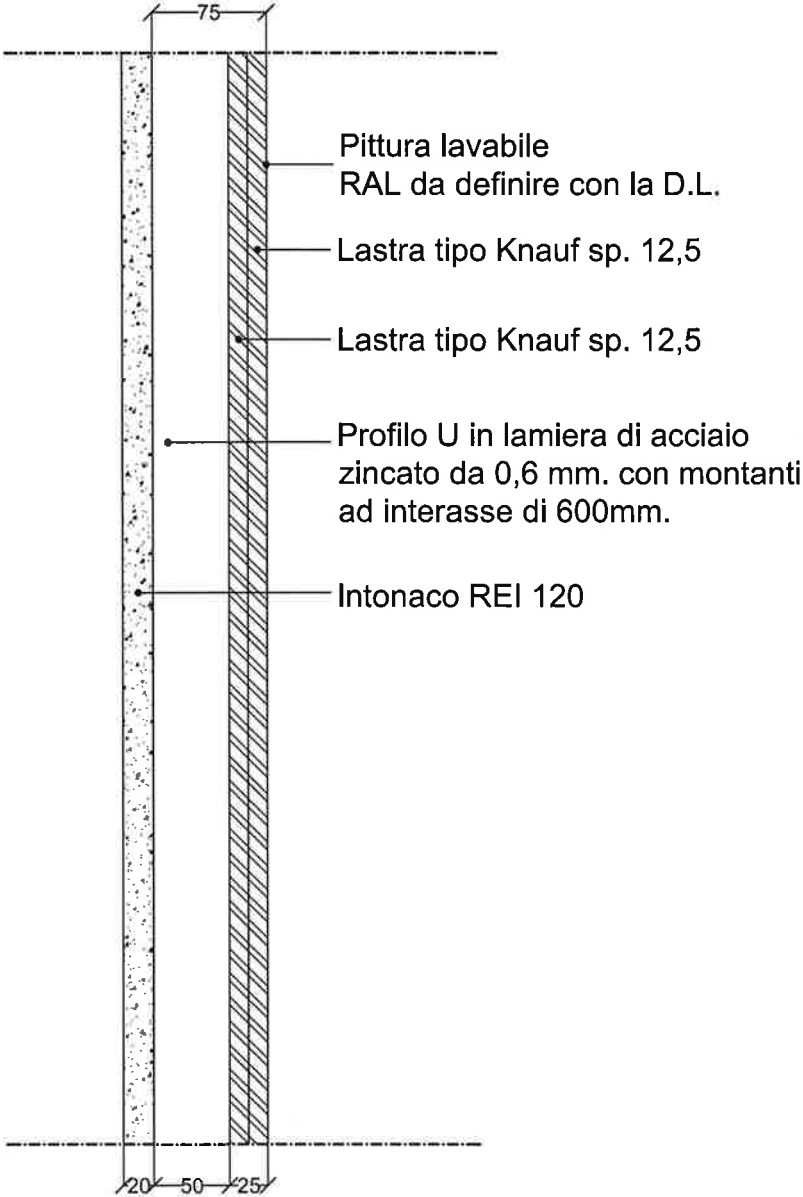

SCALA 1:5

# SEZIONE MURATURA

05f

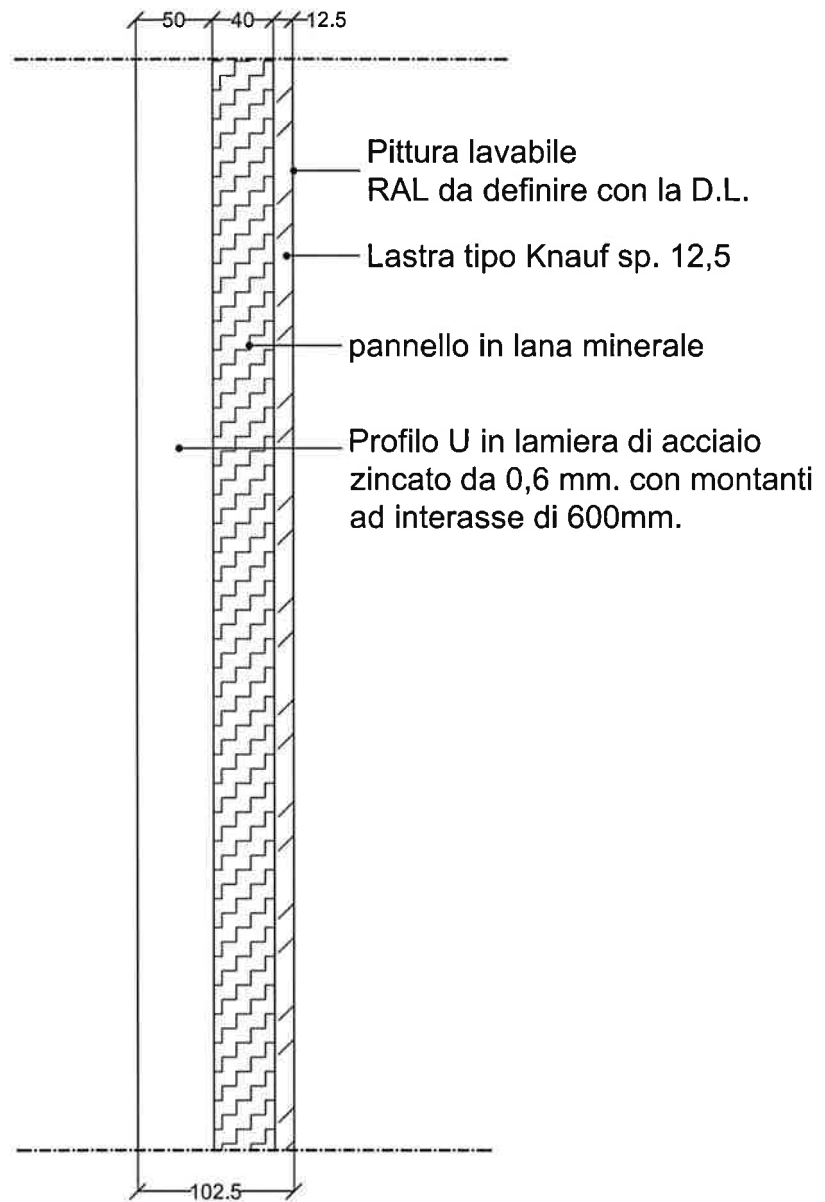

SCALA 1:5

# SEZIONE MURATURA

06a

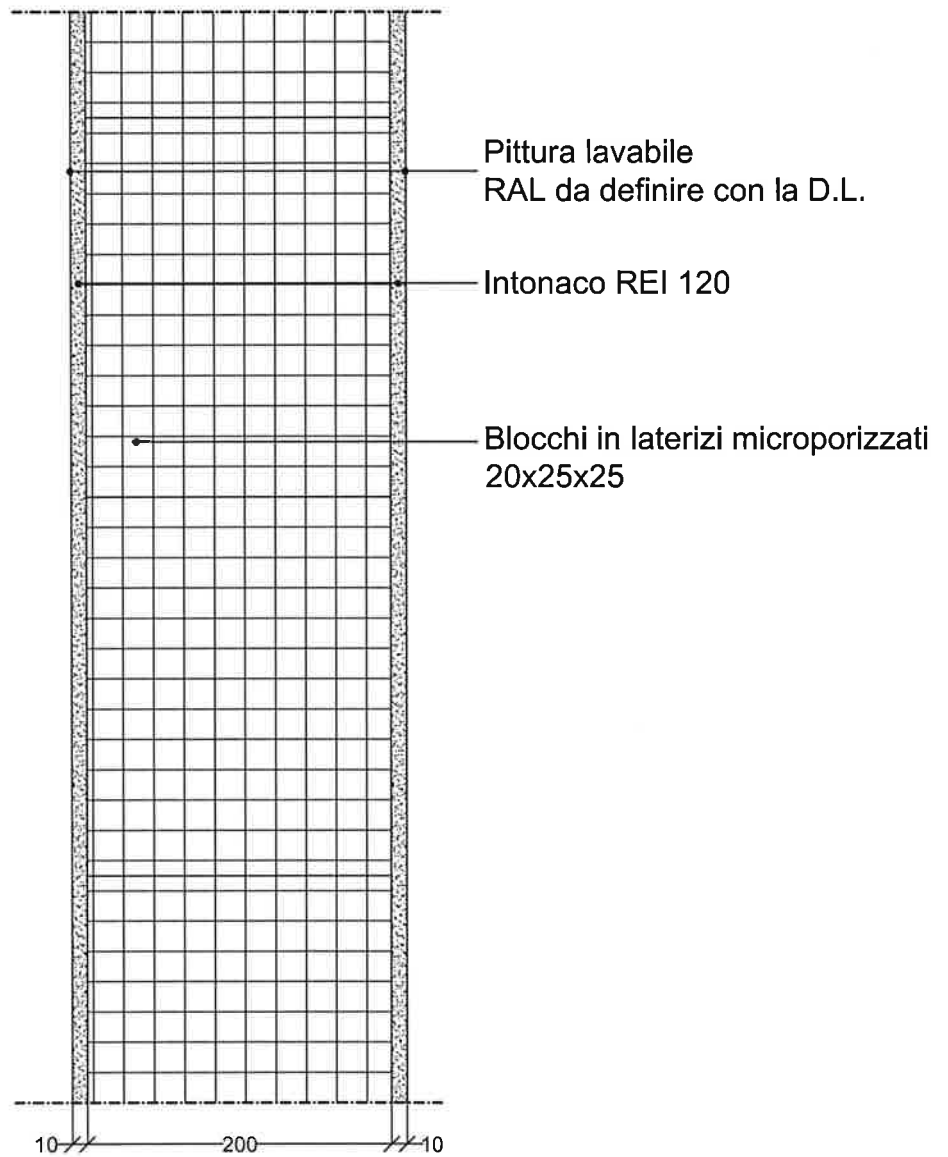

SCALA 1:5

# PARTIZIONE ORIZZONTALE

A1

SOLAIO PIAN ARCHEOLOGICO\_ AREA CATERING, SALE CONFERENZE,  
AREE A FUZIONE PREVALENTÉ,

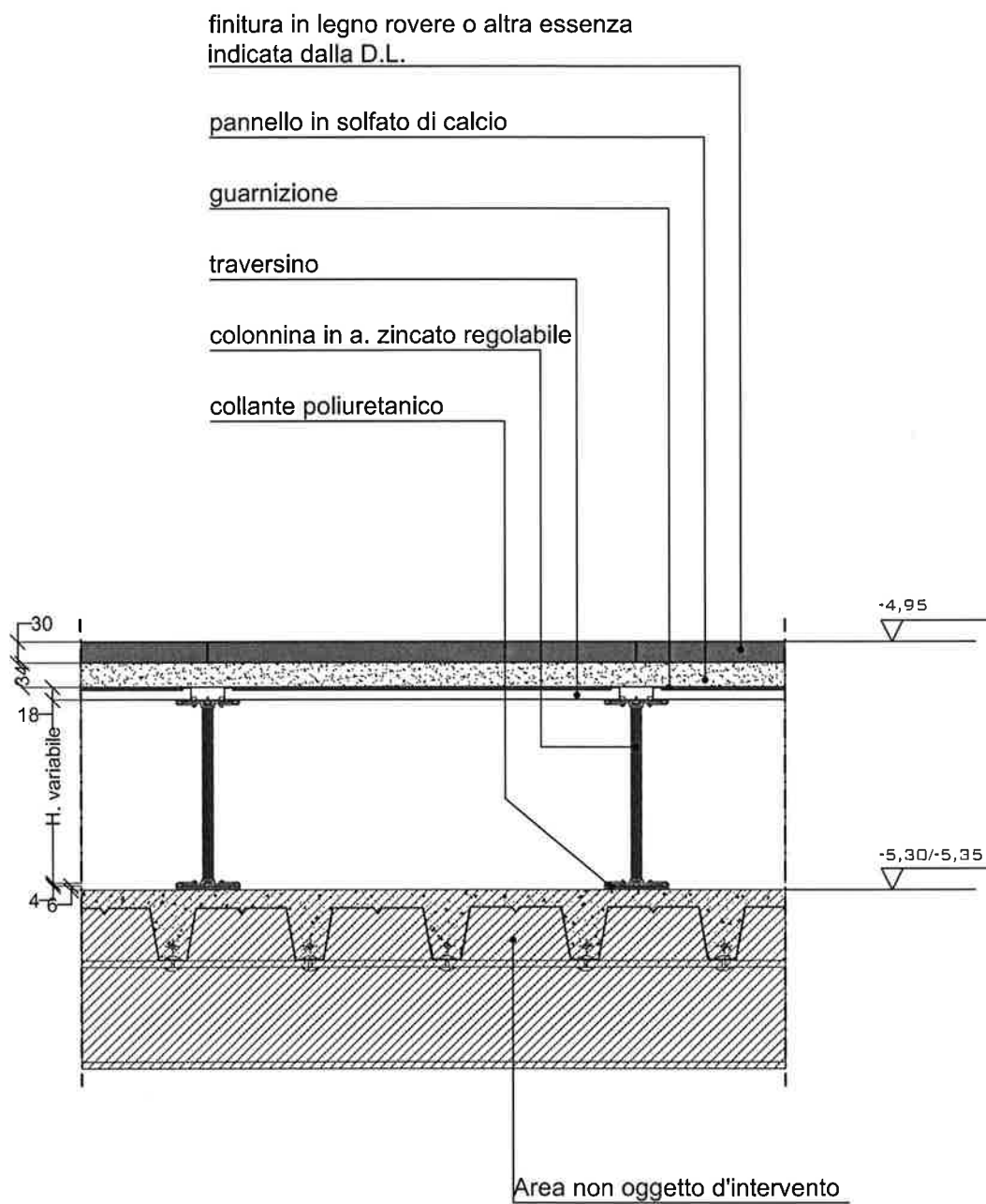

PIANO ARCHEOLOGICO -1

SCALA 1:10

# PARTIZIONE ORIZZONTALE

A1a

SOLAIO PIAN ARCHEOLOGICO:, SALA CONFERENZE,

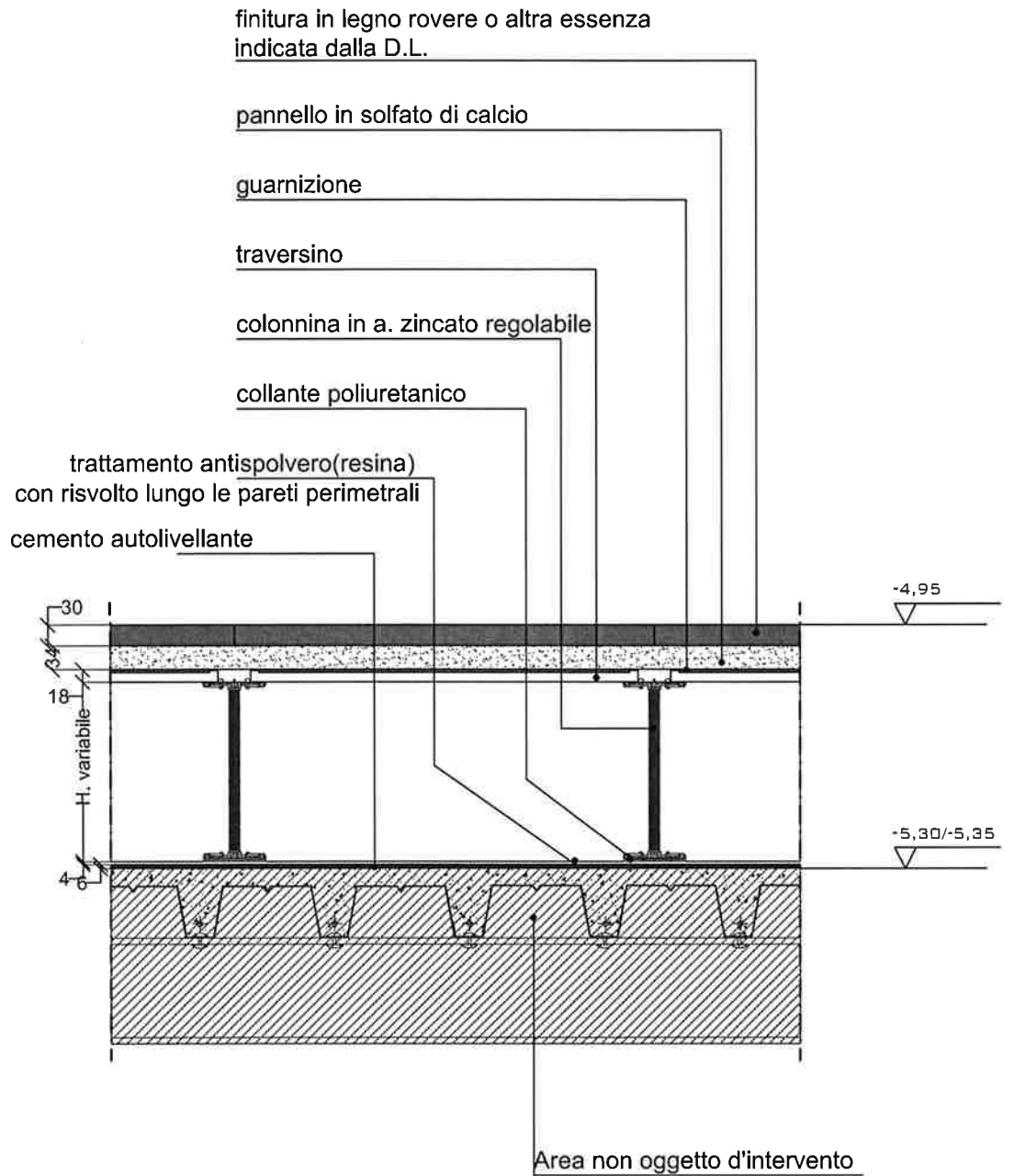

PIANO ARCHEOLOGICO -1

SCALA 1:10

# PARTIZIONE ORIZZONTALE

A2

## SOLAIO PIAN ARCHEOLOGICO: AREA INGRESSO

piastrelle in pastina di cemento colore indicato  
dalla D.L. dim. 60x60 cm.

pannello in solfato di calcio

guarnizione

traversino

colonnina in a. zincato regolabile

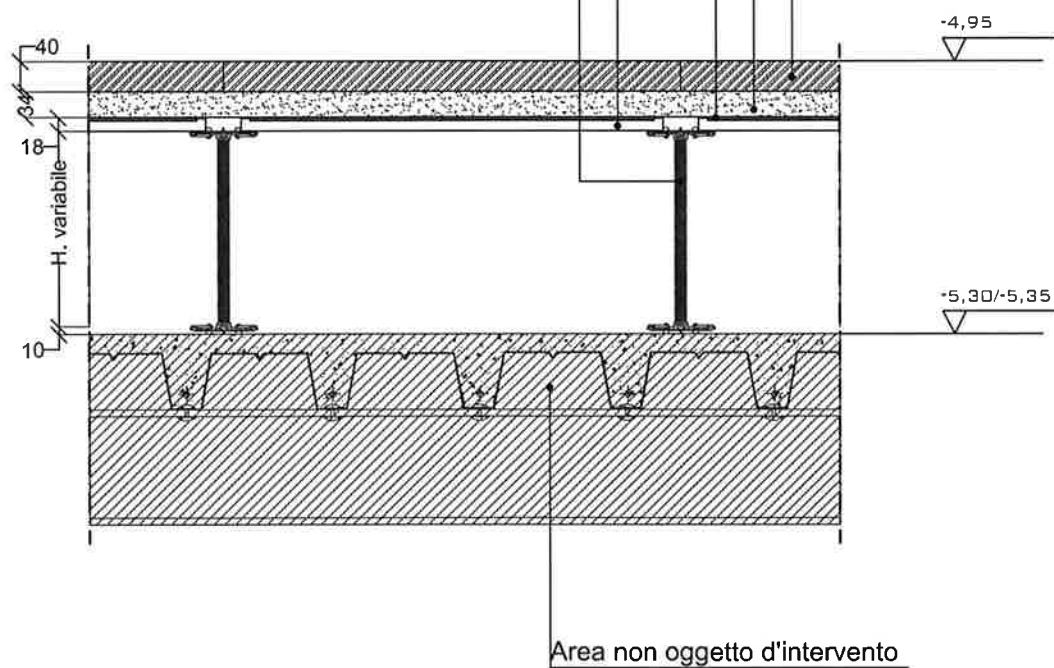

PIANO ARCHEOLOGICO -1

SCALA 1:10

# PARTIZIONE ORIZZONTALE

A3

## SOLAIO PIANO ARCHEOLOGICO: AREE CONFINE AREA ARCHEOLOGICA

muri romani

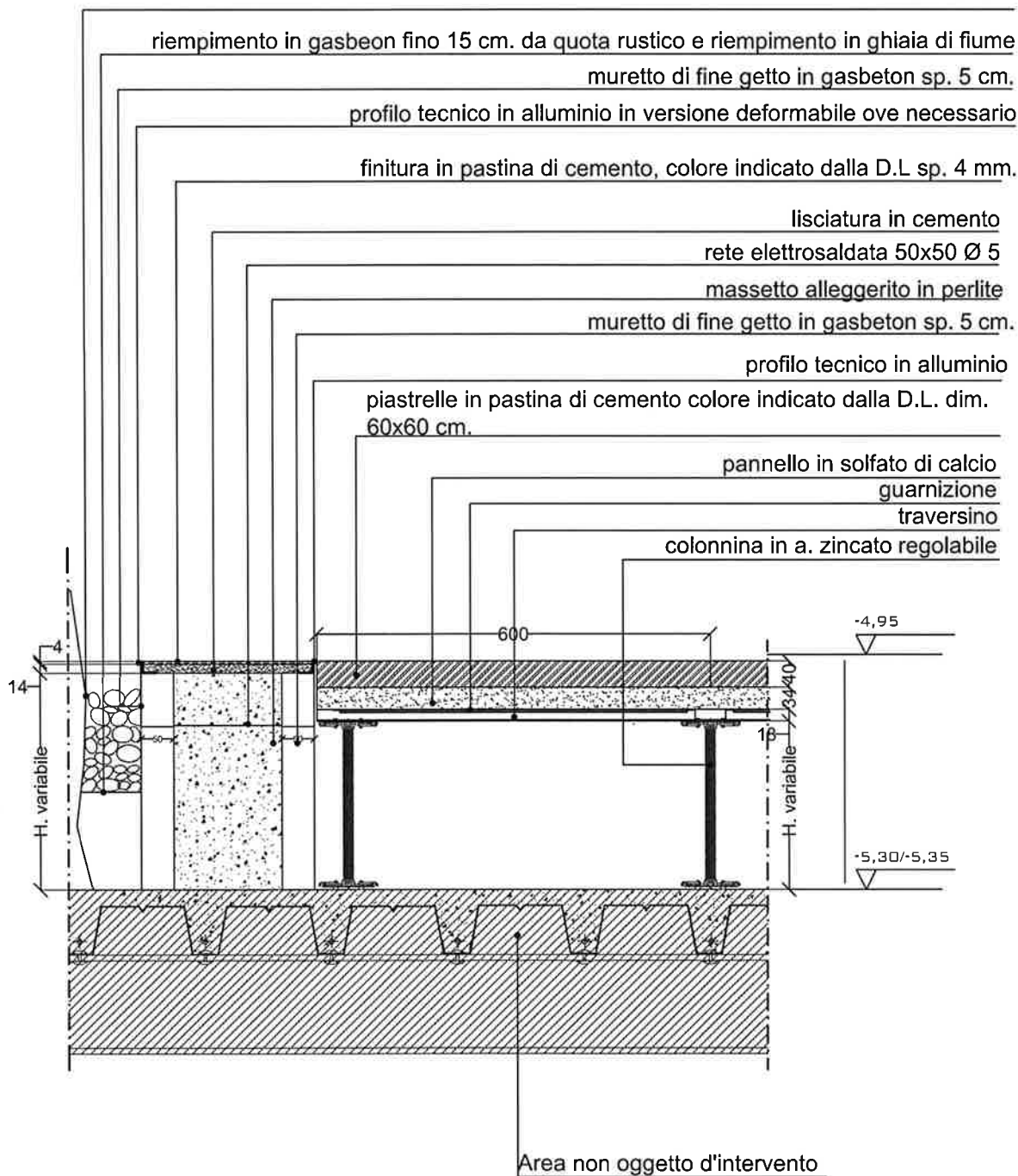

PIANO ARCHEOLOGICO -1

SCALA 1:10



# PARTIZIONE ORIZZONTALE

A4

SOLAIO PIANO ARCHEOLOGICO: AREE VARIE, INGRESSO, AREE DI BORDO  
MURI ROMANI, ACCESSO SCALA A

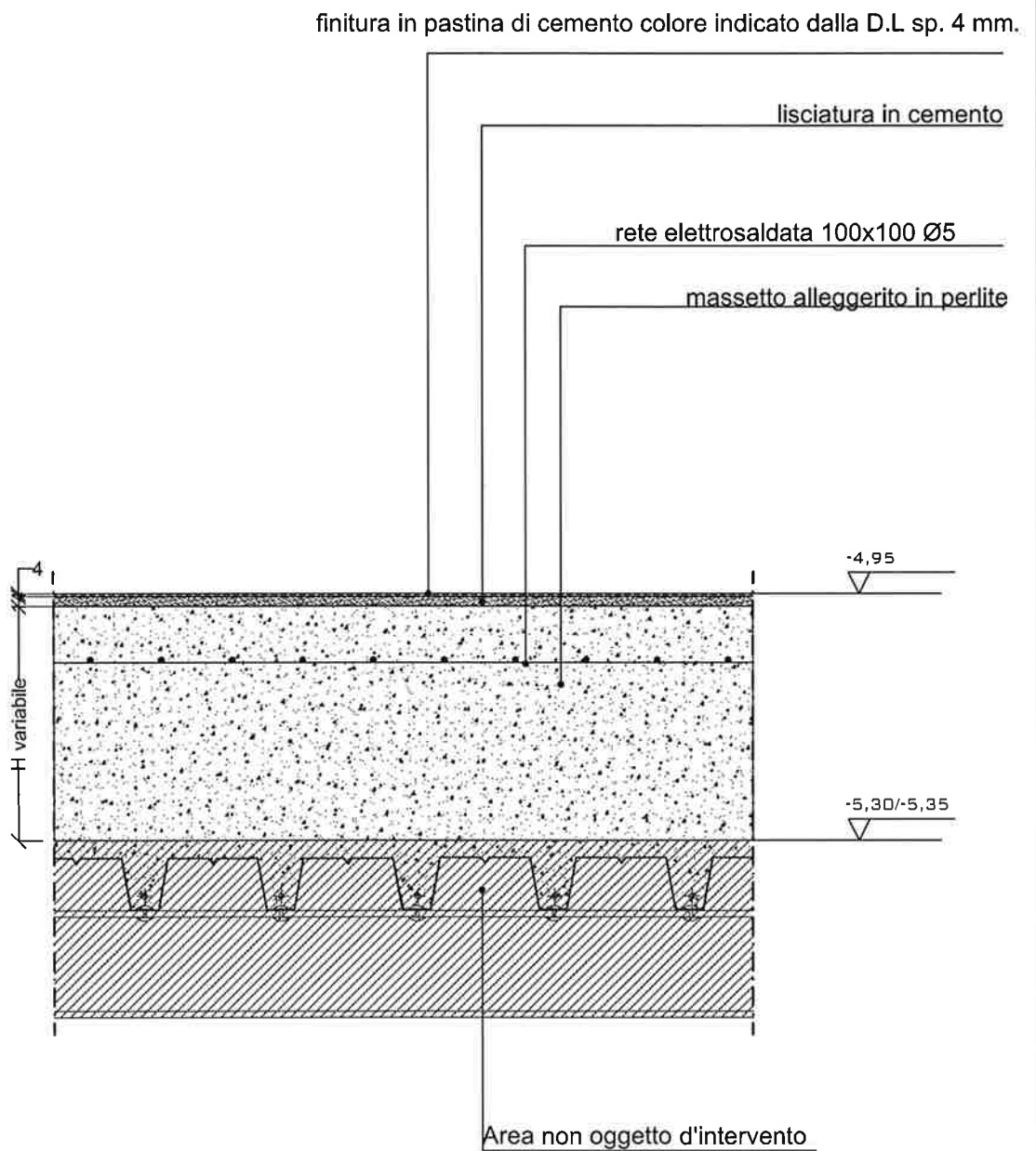

PIANO ARCHEOLOGICO -1

SCALA 1:10

# PARTIZIONE ORIZZONTALE

A4a

## SOLAIO PIANO ARCHEOLOGICO: SALA CONFERENZE E CATERING

finitura in cemento realizzata con  
frammenti di marmo,  
polvere di marmo, ossidi naturali  
colore indicato dalla D.L sp. 4 mm.

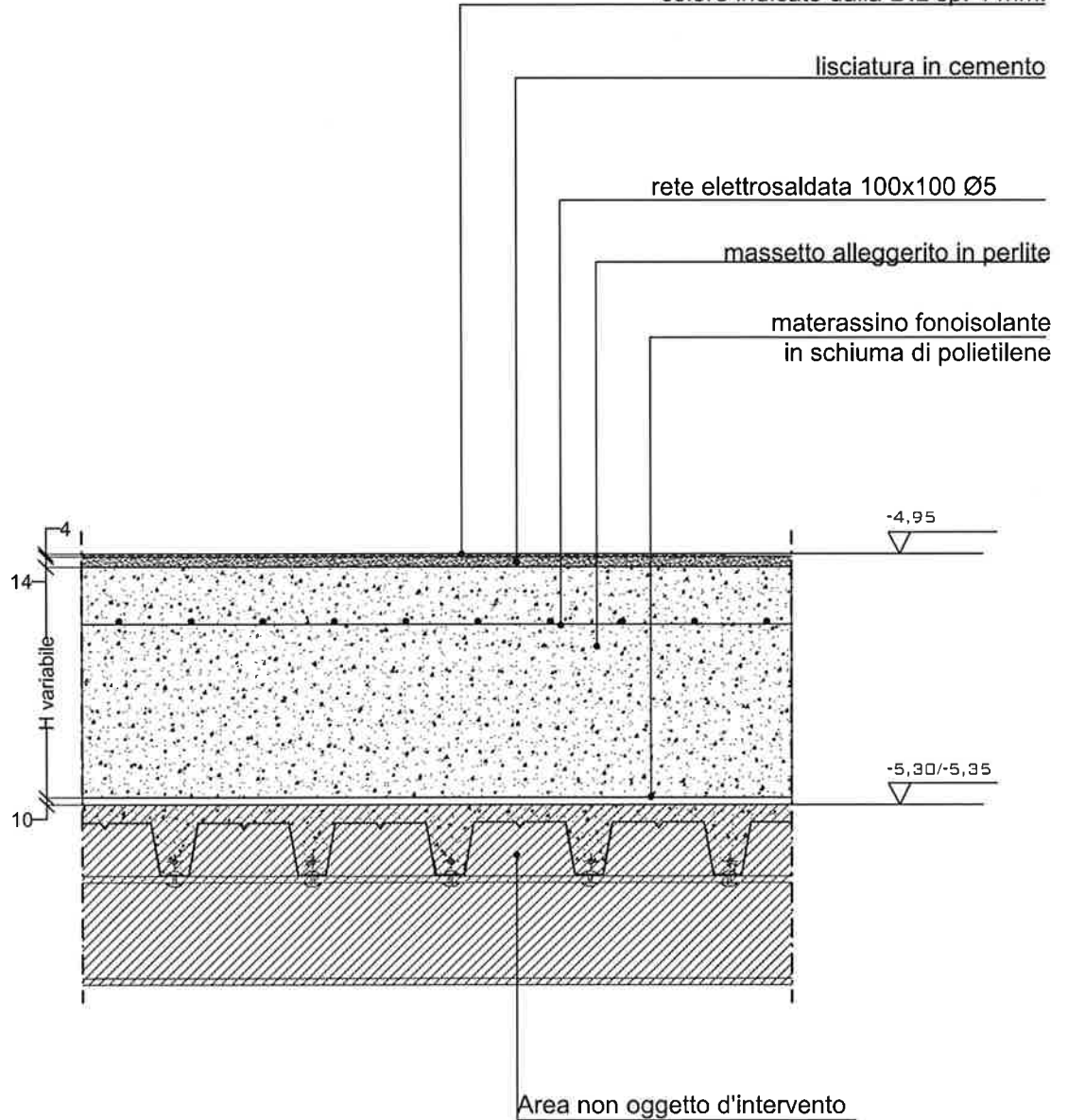

PIANO ARCHEOLOGICO -1

SCALA 1:10

# PARTIZIONE ORIZZONTALE

A5

SOLAIO PIANO ARCHEOLOGICO: AREA BAGNI

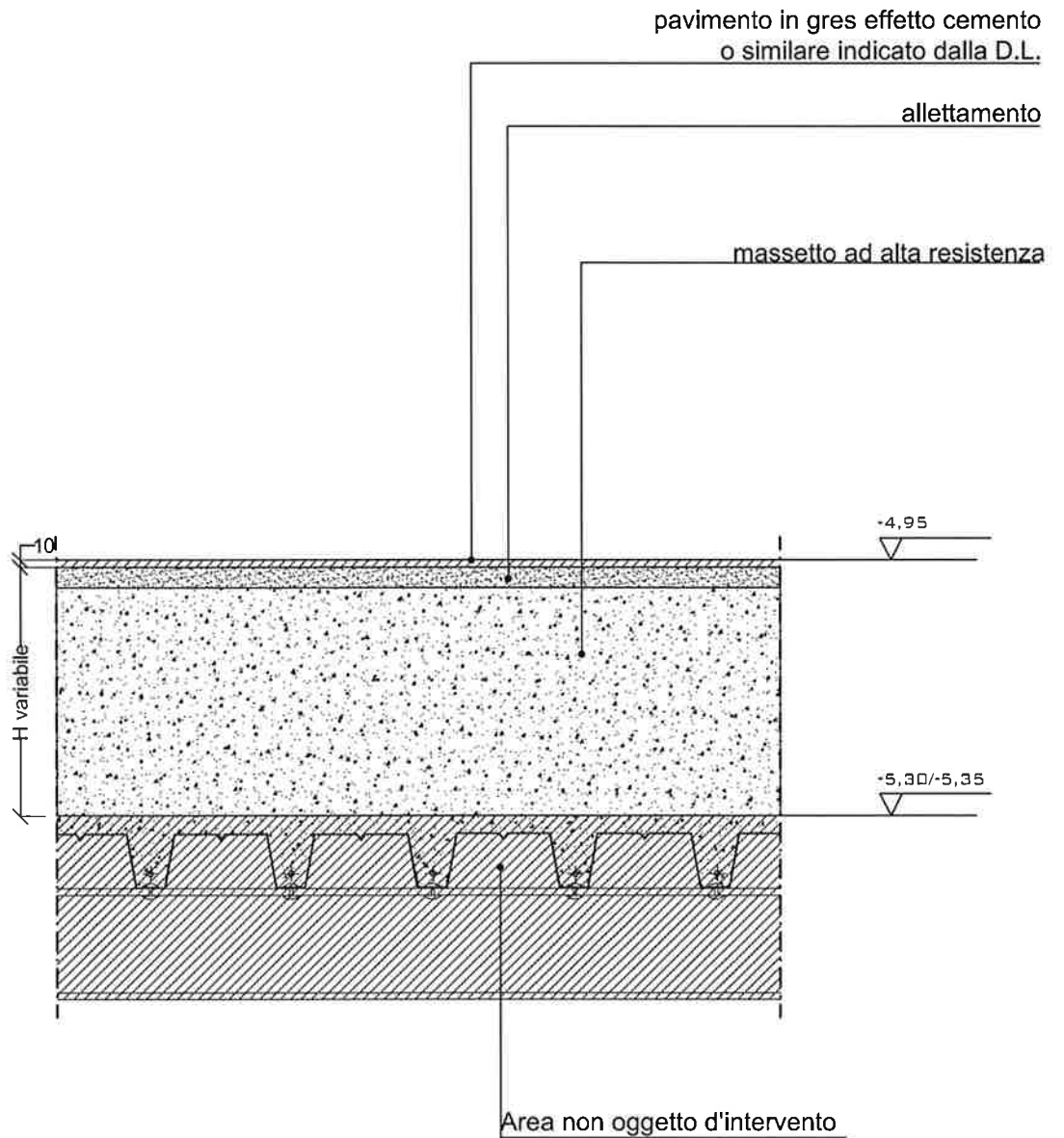

PIANO ARCHEOLOGICO -1

SCALA 1:10

# PARTIZIONE ORIZZONTALE

A6

SOLAIO PIANO ARCHEOLOGICO: AREA USCITA RAMPA GARAGE(N°29 ),  
AREA DA SCALA F A SCALA H( N°9), USCITE DI SICUREZZA

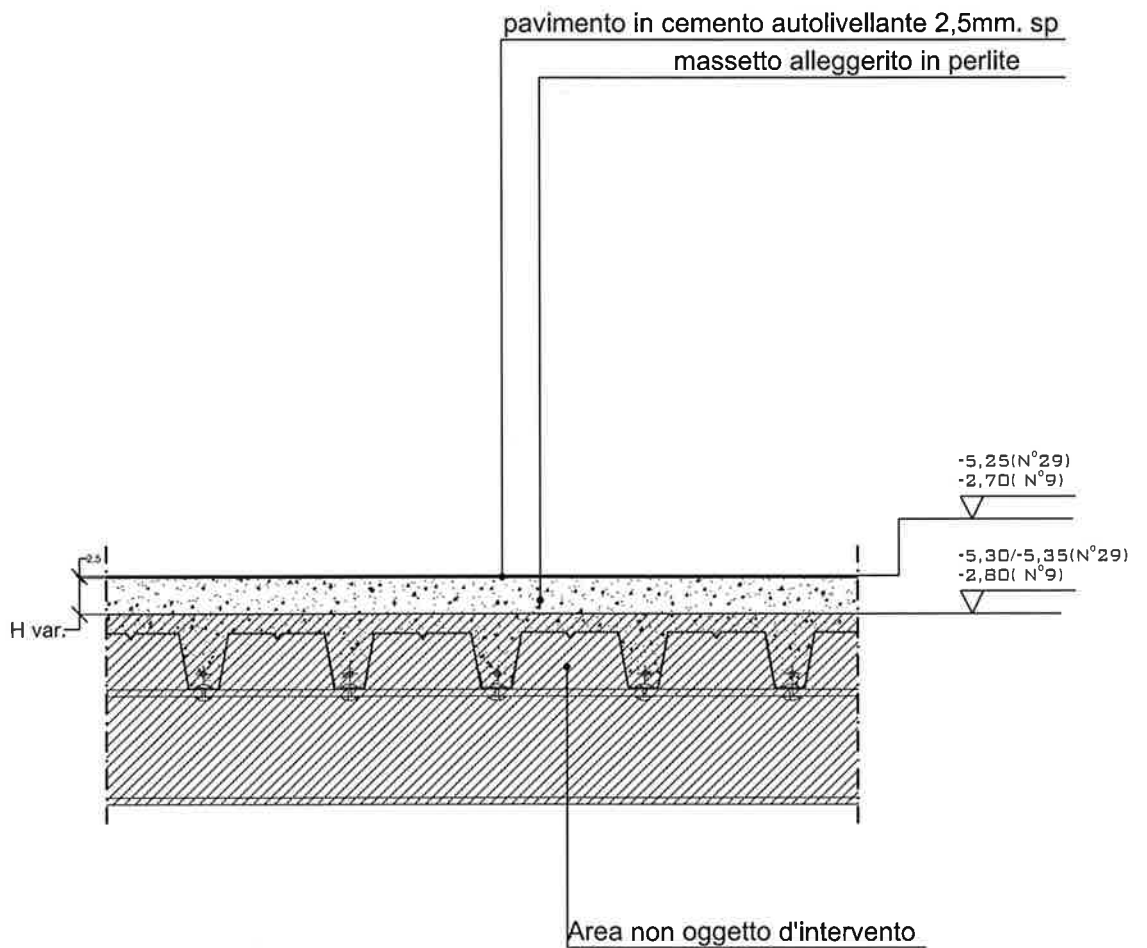

PIANO ARCHEOLOGICO -1

SCALA 1:10

## SOLAIO PIANO ARCHEOLOGICO: AREA SCALA E

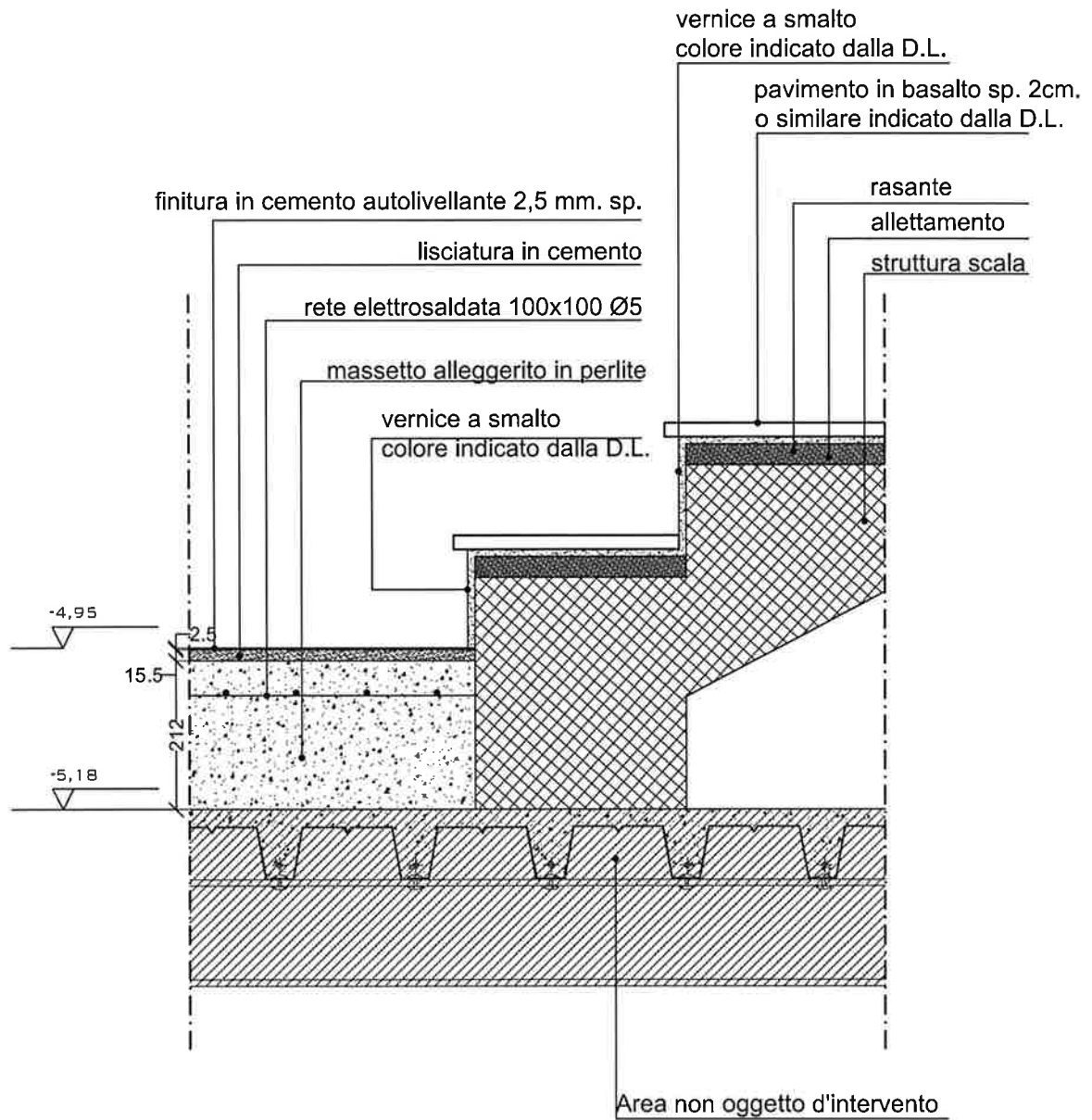

PIANO ARCHEOLOGICO -1

SCALA 1:10

## SOLAIO PIANO ARCHEOLOGICO\_ AREA ARCHEOLOGICA

vetro stratificato composto da 3 lastre di vetro da 10mm.  
con interposto SG da 1,52mm.

appoggio alla struttura in peoprene, spessoramenti  
con fasce da 3mm.

piastrelle in pastina di cemento colore pastello  
indicato dalla D.L. dim. 105x170 cm.

traversa in acciaio

pedino in acciaio

collante poliuretano

trattamento antispolvero

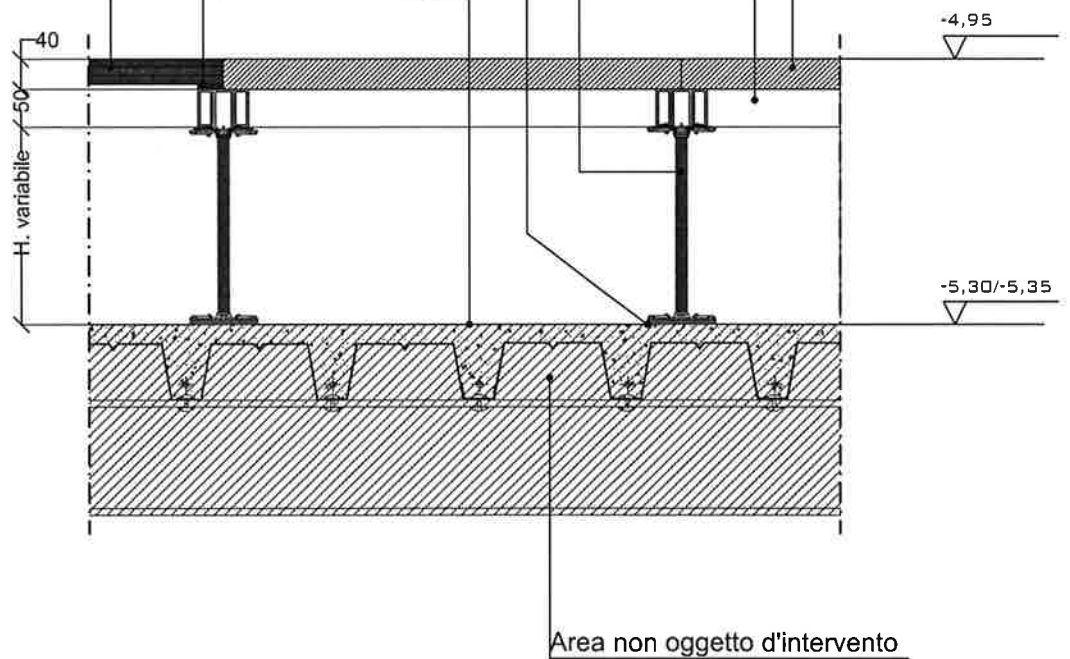

PIANO ARCHEOLOGICO -1

SCALA 1:10